



ZODIAC

Allgemeines

Wahl des Standortes
des Beckens

Hauptregeln für die
Montage

Montage des
Schwimmbeckens

Auffüllen des
Schwimmbeckens

Anschluß der Düsen

Hinweise zur Nutzung
und Pflege

Überwinterung

Pflege der Hülle und
des Rings

Sicherheitshinweise

Stückliste

MONTAGE

FLEXiPLUS

Schwimmbecken

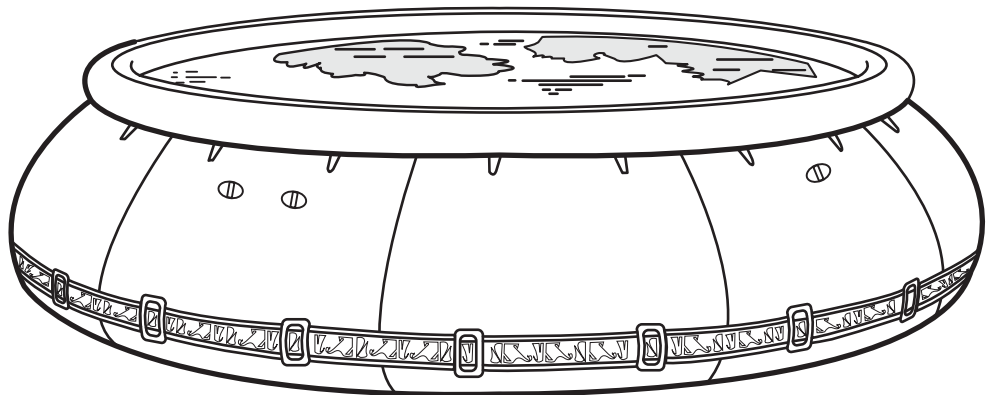

Nr. 19611

**Bitte bewahren Sie
diese Anleitung für
eine spätere
Benutzung auf**

07.02

D

ACHTUNG ! STRENGSTENS ZU BEACHTEN



Bevor Sie mit der Montage beginnen, lesen Sie bitte diese Anleitung aufmerksam und vollständig durch. Während der Montage kreuzen Sie die 13 Felder von **1** bis **13** an um die Qualität der Ausführung zu sichern.

1 ja

Die Anleitung vollständig lesen

2 ja

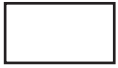

Die Elemente, die Ihr Schwimmbecken bilden, erkennen

3 ja

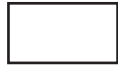

Wahl des Standortes des Beckens

4 ja

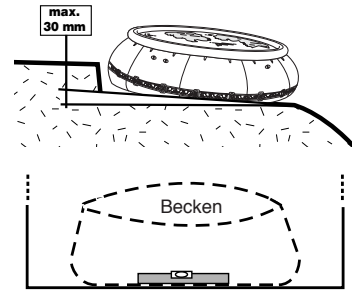
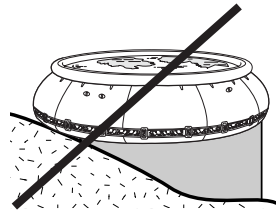

5 ja

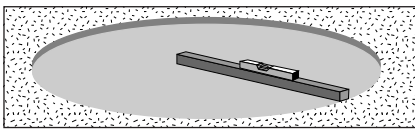

6 ja

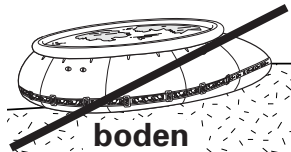
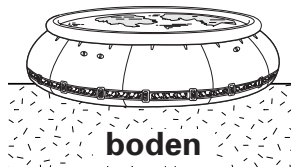

7 ja

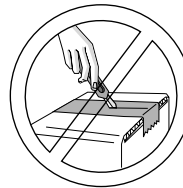
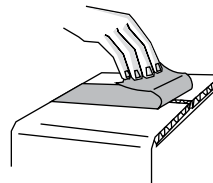

8 ja

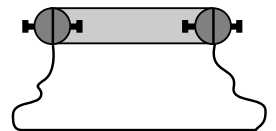

ja

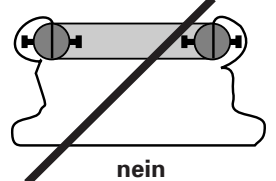

nein

9 ja

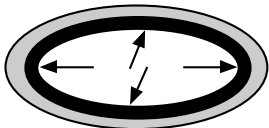

ja

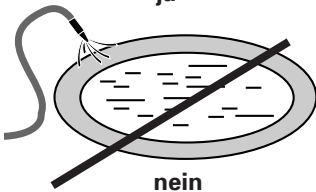

nein

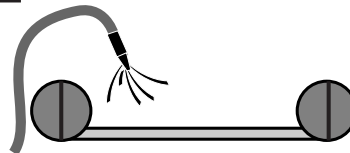

ja

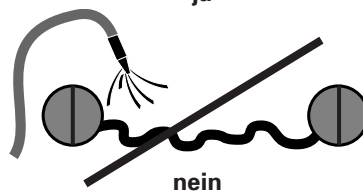

nein

10 ja

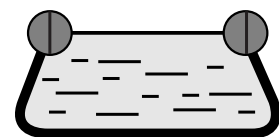

ja

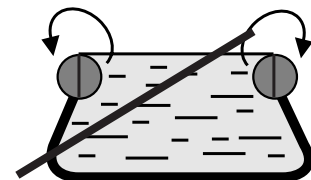

nein

11 ja

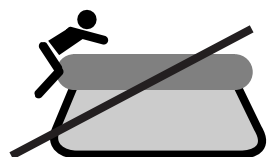
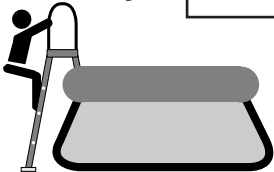

12 ja



230 V

Minimum : 3,50 m
(Norm NFC 15.100)

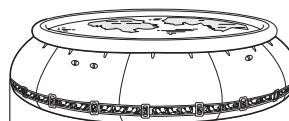

13 ja



Behandlung des Wassers beim Auffüllen

Wir danken Ihnen vielmals für Ihr Vertrauen, daß Sie ein Schwimmbecken unserer Marke gewählt haben und wünschen Ihnen sehr viel Badespaß.

ALLGEMEINES

Bitte lesen Sie diese Anleitung genau und aufmerksam durch, **bevor** Sie mit der Montage Ihres Schwimmbeckens beginnen. Bitte bewahren Sie diese Anleitung auf.



Achtung! Ihr Schwimmbecken enthält Tausende Liter Wasser; ein schlecht vorbereiteter Boden oder ein schlecht montiertes Schwimmbecken können schwerwiegende Schäden verursachen.

Lesen Sie die Sicherheitsanweisungen sorgfältig und beachten Sie sie. Wenden Sie sich für jede zusätzliche Auskunft an unsere zugelassenen Fachhändler.

ERINNERUNG: 1000 Liter Wasser = 1 m³ = 1 Tonne

Sein Aussehen und seine Standsicherheit hängen von der Sorgfalt beim Aufbau des Schwimmbeckens ab. Ihr Schwimmbecken setzt sich aus mehreren Teilen zusammen. Bevor Sie mit der Montage beginnen, prüfen Sie alle Teile und identifizieren Sie diese anhand der beigelegten Stückliste (siehe auf der letzten Seite).

Gesetzliche Bestimmungen: Informieren Sie sich über die geltende Regelung bezüglich der Installation von Schwimmbecken (erkundigen Sie sich bei Ihrem Rathaus).

ELEMENTE, DIE IHR SCHWIMMBECKEN BILDEN

Überprüfen Sie alle für den Aufbau Ihres Schwimmbeckens erforderlichen Werkzeuge und Material. Kaufen Sie was Sie brauchen.



Anmerkung: dieses Handbuch ist mehreren unserer Schwimmbeckenmodellen gemeinsam; es entspricht den Anforderungen der Normen NF P 90302 "Selbstbau-Schwimmbecken" und NF P 90303 "Kleine Schwimmbecken".

EMPFEHLUNGEN VORAB



Alle unsere Schwimmbecken werden auf dem Boden aufgestellt und sind für eine Freiluft-Familien-Benutzung ausgelegt. Sie müssen auf einem festen, stabilen (nie auffüllen) und flachen Boden aufgestellt werden. Diese Art Schwimmbecken ist ausgelegt um auf dem Boden aufgestellt zu werden. Es darf auf keinen Fall ganz oder zum Teil in dem Boden verlegt werden, auch nicht ein Teil davon (Ausschluss der Garantie).

WAHL DES STANDORTES DES BECKENS

Informieren Sie sich bei Fachleuten wie Architekten, Erdaushub-Spezialisten, Maurer, Schwimmbecken-Spezialisten, Installateure, Elektriker oder andere um sicherzustellen, daß die Lage und die Installationsarbeiten sachgemäß und gemäß den gültigen Normen und Regelungen des Aufstell-Landes ausgeführt werden. Folgen Sie den folgenden 10 wichtigen Empfehlungen: andernfalls können Belastungen erscheinen, die die Form, die Abmessungen und das Aussehen des Beckens beeinträchtigen und dieses folglich beschädigen können. Nehmen Sie sich die Zeit um eine gute und gewissenhafte Arbeit zu leisten.

1. LAGE

Bestimmen Sie auf Ihrem Grundstück die beste Lage, am besten ein geräumiger Platz. Wenn Sie keinen flachen Platz haben, der groß genug für Ihr Becken wäre, so wählen Sie den Platz aus, wo Sie am wenigsten Aushubarbeiten haben werden. Installieren Sie kein Teil Ihres Liners unter dem Boden oder in einer natürlichen Vertiefung die Wasser auffangen kann, oder in überschwemmbar Bereichen. Der Freiraum um Ihr Becken muß auf einer Breite vom 1 Meter eben sein (lassen Sie mindestens 2 Meter Freiraum rund um das Becken).

2. BODEN

Der Boden auf den das Becken aufgestellt wird, muß *fest, (keine Auffüllungen) gewachsen, eben, glatt* und *horizontal* sein. Ein ebener Boden (ohne Vertiefung oder Erhöhung) ist unbedingt erforderlich, das sonst Belastungen entstehen, die Ihr Schwimmbecken beschädigen könnten.

Sehr wichtig: überwachen Sie das Durchsickern von Grundwasser.

3. UNTERIRDISCHE LEITUNGEN

Vergewissern Sie sich, daß keine unterirdische Leitung (Wasser, Gas, Strom, Telefon, Kabel,...) unter dem Standort, den Sie für Ihr Schwimmbecken gewählt haben, verläuft.



Abb. 1

4. OBERIRDISCHE STROMLEITUNGEN

Das Schwimmbecken darf vorsichtshalber nicht direkt unter oberirdischen Stromleitungen installiert werden. In gewissen Bezirken ist dies gesetzlich verboten.

5. BÄUME

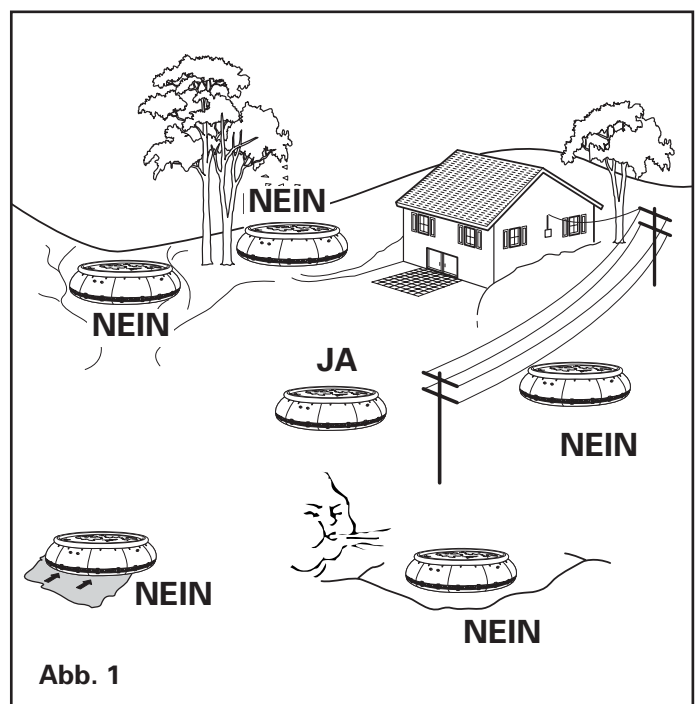
Bäume sind nicht unbedingt ein Nachteil. Auf jeden Fall sollten Sie aber darauf achten, wie diese ihren Schatten werfen und die Störungen, die sie verursachen können, berücksichtigen. Eine Linde oder Birke zum Beispiel ist nicht zu empfehlen. Diese Bäume verschmutzen zu jeder Jahreszeit Ihr Schwimmbecken, sei es durch Pollen, Blüten bzw. Blätter. Bäume können sich jedoch in der Nähe Ihres Schwimmbeckens befinden, vorausgesetzt sie dienen als Wind- und Blickschutz und gehören zur Familie der Immergrünen.



6. SONNE

Wenn Sie über mehrere sonnige Lagen verfügen, positionieren Sie Ihr Schwimmbecken möglichst dort, wo es der Morgensonne ausgesetzt wird, da diese das Wasser viel effizienter als die Abendsonne aufwärmen kann.

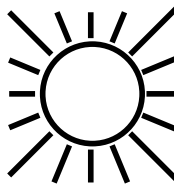

7. WIND

Schützen Sie das Becken vor den vorherrschenden Winden. Ein Schwimmbecken, das dem Wind ausgesetzt ist, unterliegt einem hohen Wärmeverlust durch Verdunstung. Der Wind kann ebenfalls Zubehör wie Iso-Solar-Abdeckplanen und Überwinterungsplanen frühzeitig beschädigen.



Achtung: Falls Sie einen Skimmer installieren wollen (siehe den Paragraphen „Installation des Skimmers“).

8. PRIVATSPHÄRE

Ihr Schwimmbecken ist ein Teil Ihres Hauses; es ergänzt dieses mit allen Vorteilen. Eine gute Eingliederung erfordert aber auch, daß sich das Schwimmbecken in der Nähe des Hauses und an einer Stelle im Garten befindet, die vor den störenden Blicken der Nachbarn schützt.



9. WASSER UND STROM

Denken Sie an die Wasser- und Stromversorgung für Ihr Filtersystem. Sehen Sie ebenfalls die Möglichkeit vor, das Becken für kurzzeitige Wartungsarbeiten zu entleeren.

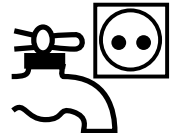

ANMERKUNG: Abstand zwischen dem Becken und der Filteranlage: gemäß den Harmonisierungsdokumenten des CENELEC HD 384. Für Frankreich gilt die Norm NFC 15-100.



Es ist angeraten, eine mit einem 30 mA-Differential-Ausschalter ausgestattete Steckdose zu verwenden. Überprüfen Sie die gültige Norm bei einem Spezialisten.

10. VOLLES BECKEN

Ein Becken muss immer gefüllt bleiben. Es sollte nie geleert werden, ausser im Falle einer Wartung oder des Abbaus des Beckens für die Überwinterung.

HAUPTREGELN FÜR DIE MONTAGE

Anmerkung: die vorzubereitende Oberfläche hängt vom Schwimmbeckenmodell ab (siehe die Stückliste des Handbuchs).



Tragen Sie Schutzhandschuhe.

VORBEREITUNG DES BODENS

Zwei Möglichkeiten können vorkommen: a und b

a Wenn Sie über eine Zementunterlage verfügen (z.B. Terrasse): sichern Sie vor jeglicher Installation bei Ihrem Architekten ob dies möglich ist. Überprüfen Sie die zulässige Belastung pro m² des Gebäudes (10 cm Wasserhöhe = 100 kg/m²).

Nach dieser Überprüfung können Sie Ihr Becken installieren, sobald der Boden sauber und eben ist. Es ist davon abzuraten, das Becken direkt mit dem Zement in Berührung zu bringen. Legen Sie ein nichtfaulendes Bodenschutzvlies auf den Zement, Abb. 2.



Abb. 2



Legen Sie ein nichtfaulendes Bodenschutzvlies (einlagig). Als Option verfügbar.

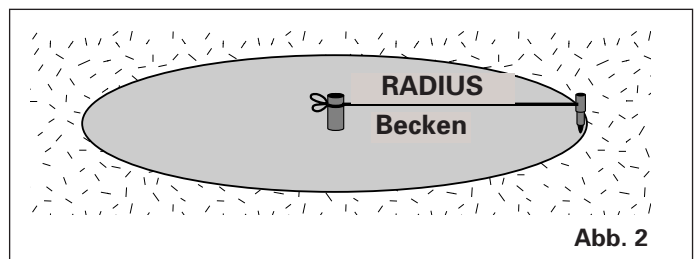

Abb. 3

b Wenn der Boden nicht zementiert ist, treffen Sie unbedingt folgende Vorsichtsmaßnahmen:



Tragen Sie Schutzhandschuhe.

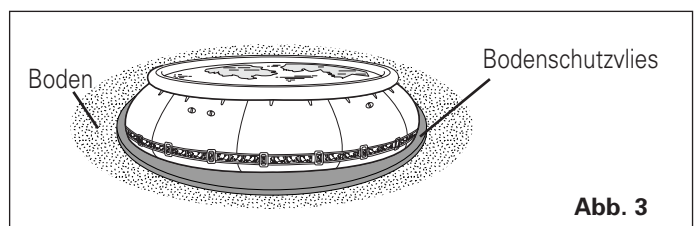

Niemals direkt Ihr Becken/Hülle (Liner) auf folgenden Flächen installieren:

1. Frisch mit Chemikalien behandelt;
2. Frisch mit Unkrautvertilgungsmittel oder Dünger behandelt. Die Chemikalien können die Hülle auf nicht reparierbare Weise beschädigen;
3. Kies/Grass/Asphalt/Baumrinde/Seesand;
4. Frisch geteert oder betoniert.

1) Zeichnen Sie auf dem Boden die vorzubereitende Fläche auf. Dazu kann man zwei durch eine Schnur, die leicht länger als der Radius des Beckens ist, verbundene Pflöcke verwenden. Stecken Sie einen Pflock in die Mitte der gewünschten Fläche und zeichnen Sie mit dem anderen einen Kreis mit weißem Sand oder Mehl, Abb. 4.

Befindet sich das Gelände an einem Hang, und können Sie kein Landmessungsgerät verwenden, so benutzen Sie ein gerades Brett. Bestimmen Sie den tiefsten Punkt der vorzubereitenden Fläche und nivellieren Sie den Boden in Bezug auf diesen Punkt. Es muss immer Grund von dem hohen Bereich abgetragen werden. Nie den tiefen Bereich auffüllen, Abb. 5 und 6. Eine Grundlage aus aufgeschüttetem Sand oder Grund wird unter dem Druck des Wassers eine Verformung, oder sogar den Bruch des Beckens verursachen.

2) Entfernen Sie die Vegetation damit sie nicht mehr nachwächst (Unkraut, Wurzeln, usw.), um dem Schwimmbecken eine kompakte Auflagefläche zu sichern und das Verrotten der Pflanzen unter der Hülle zu vermeiden, Abb. 7.

Um die Unebenheiten des Bodens zu korrigieren, eine ca. 2 cm-dicke Lage Schwemmsand auftragen bevor das Bodenschutzvlies gelegt wird, Abb. 8.

3) Es ist besonders wichtig, daß der Boden stabil, fest und kompakt ist. Er muß frei von jedem schneidenden Gegenstand und ohne Gras, Steine oder zerkleinertem Schotter sein. Jeder auf der Oberfläche des Bodens liegende oder zu Tage tretende Stein oder Wurzel muß entfernt werden. Der Boden unter dem Schwimmbecken wird durch das Gewicht des Wassers komprimiert werden, und die Hülle würde diesen aggressiven Gegenständen ausgesetzt sein und dadurch beschädigt werden.

4) Es ist wichtig, daß der Boden auf dem das Schwimmbecken montiert wird einwandfrei horizontal und eben ist um den Druck des Wassers gleichförmig auf die Beckenwand zu verteilen, Abb. 9.



Legen Sie ein nichtfaulendes Bodenschutzvlies auf dem die Hülle (liner) auflegen wird.



Abb. 4



Abb. 5

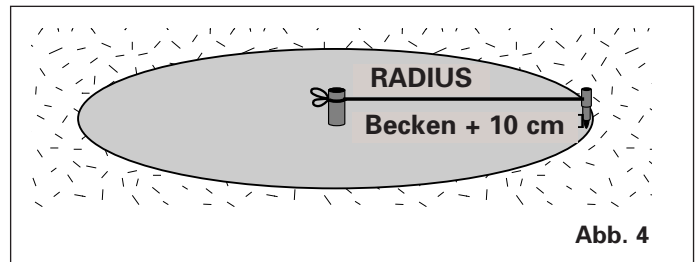

Abb. 6

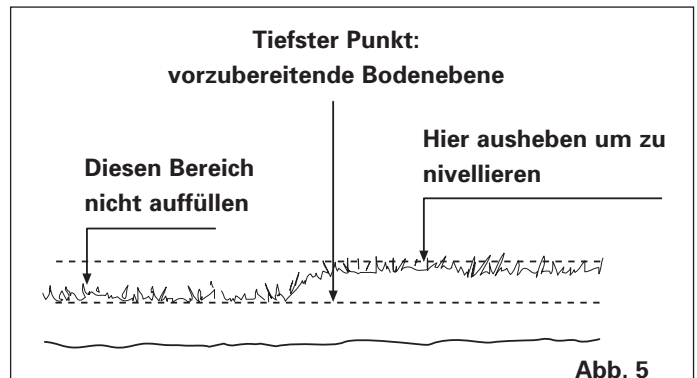

Abb. 7

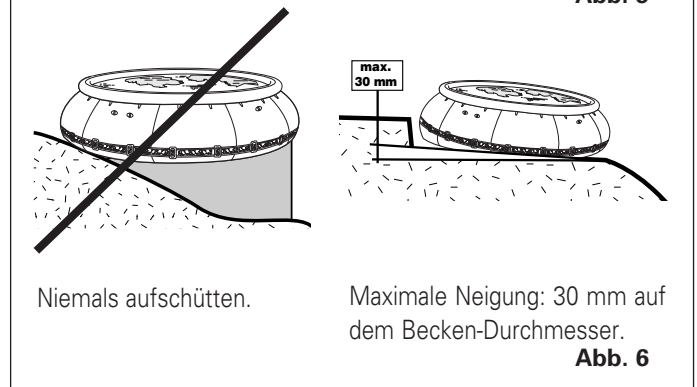

Abb. 8



Abb. 9

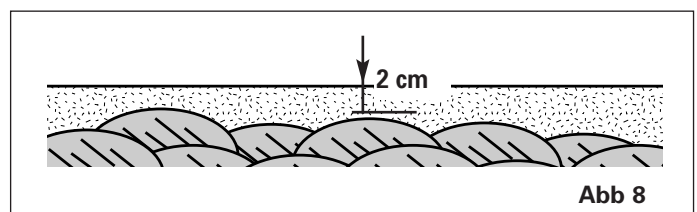

MONTAGE DES BECKENS

1 AUFBLASEN DES BECKENS

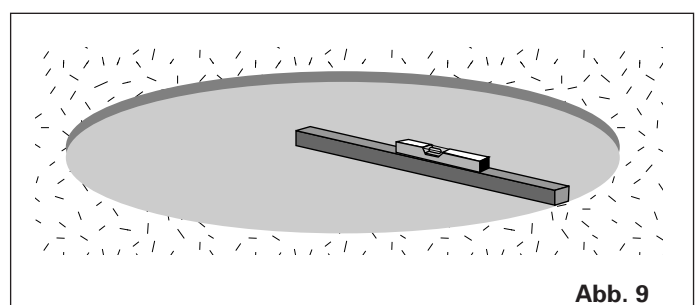
Die Montage des Schwimmbeckens ist auf einem gemäß dem vorherigen Kapitel vorbereiteten Boden sehr einfach, vorausgesetzt man hält sich an die folgenden Schritte.

a Die Verpackung des Schwimmbeckens (Hülle) öffnen. Dazu weder Messer noch Cutter verwenden, Abb. 10.

b Die Hülle ausfalten und den Mittelpunkt ihres Bodens in Bezug auf die vorbereitete Oberfläche zentrieren, Abb. 11.

c Stellen Sie sicher, dass die Klappventile des Rings zugänglich sind (das Becken hat eine Aufbaurichtung), Abb. 12.

d Bei dem ersten Aufblasen, die (mit der Hülle gelieferte) Schablone benutzen.

Zuerst die **erste Kammer (Aussenkammer, Nr. 1)** so aufblasen, dass die auf dem Ring aufgedruckten Markierungen (**Kammer nr. 1**) den Abständen A und B der Schablone entsprechen, Abb. 12.

Dann die **zweite Kammer (Aussenkammer, Nr. 2)** so aufblasen, dass die auf dem Ring aufgedruckten Markierungen (**Kammer nr. 2**) den Abständen A und C der Schablone entsprechen, Abb. 12.



Die Kammern nur aufblasen wenn die Aussentemperatur höher als 15°C ist.



HINWEISE

- 1 Je nach der Aussentemperatur wird der Ring nach dem Ausblasen grösser werden; **keine Luft ablassen**; dies ist normal.
- 2 Gleichermassen wird der Ring, wenn die Temperatur sinkt, leicht "weich" werden; dies ist normal; **ihn nicht aufblasen**. Die Schablone wird nur bei dem ersten Aufblasen verwendet.
- 3 Den Ring nicht zu stark aufblasen, niemals einen Kompressor verwenden.

e Die Düsenausgänge (Ansaugen und Fördern) auf die den vorherrschenden Winden entgegengesetzte Seite stellen. Ist dies nicht der Fall, das Becken vorsichtig ausrichten, ohne dabei den vorbereiteten Boden zu beschädigen (lassen Sie sich dabei helfen), Abb. 14.



Lassen Sie genügend Freiraum um das Schwimmbecken um die Leiter sicher benutzen zu können.



Abb. 10



Abb. 11
Draufsicht

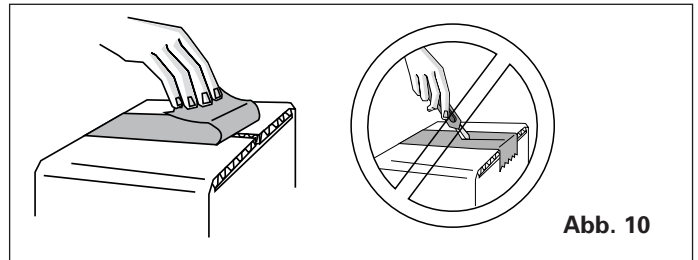

Abb. 12

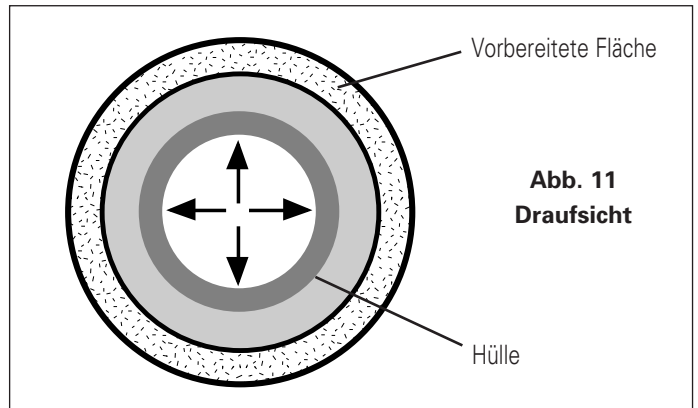

Abb. 12

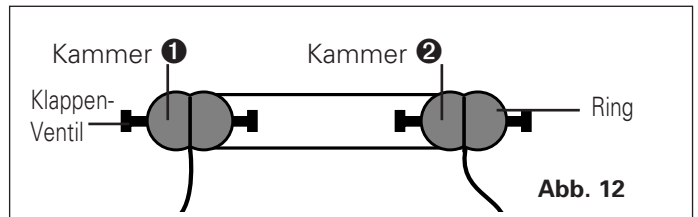

Abb. 14

Es ist stark angeraten die Förder- und Ansaugdüsen, sowie die Filteranlage* (siehe die Anleitung der Filteranlage) vor dem Füllen des Beckens mit Wasser zu installieren. Die Installation des (treibenden, kompakten) Skimmers oder der Unterwasser-Filteranlage erfolgt nach dem Füllen des Beckens. Wir raten Ihnen jedoch schon jetzt ihr Verbindungsschlauch an der Förderdüse anzuschliessen. * Andere Filteranlagen als Unterwasser-Anlagen.

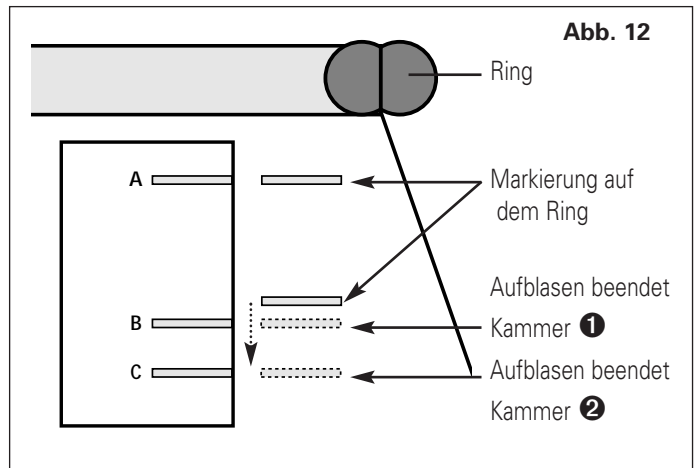
a Montage der Ansaugdüse auf einem kompaktem oder treibendem Skimmer.

Installieren Sie die Ansaugdüse mit Hilfe des Spannschlüssels (Nr. 11), Abb. 15.
 Hinweis: Wickeln Sie ca. 10 Umdrehungen Teflon auf den Wand-Durchgang (Nr. 2) bevor Sie den Winkel (Nr. 6) daran befestigen. Teflon = 10 Umdrehungen Teflon im Uhrzeigersinn um das Gewinde wickeln, Ab 15.

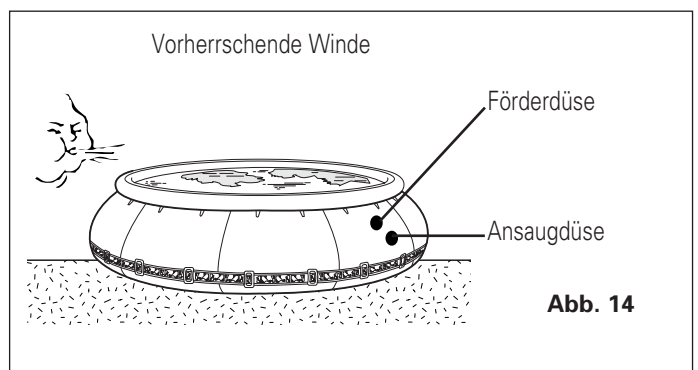
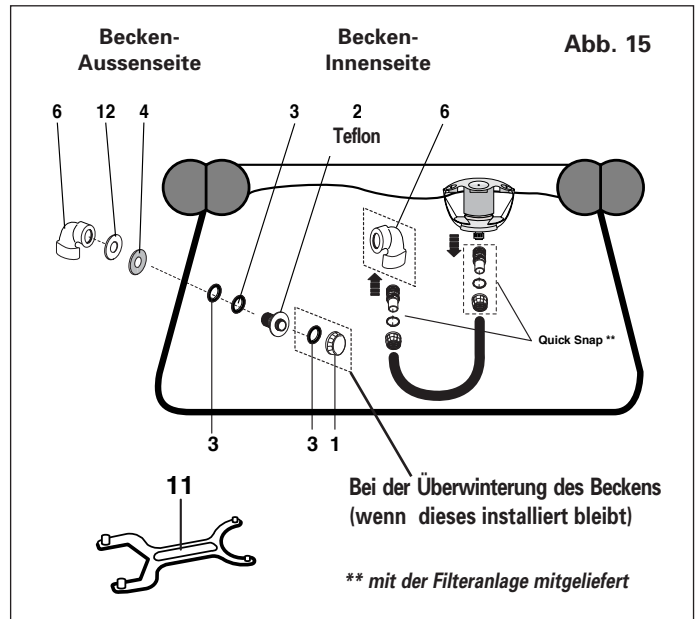
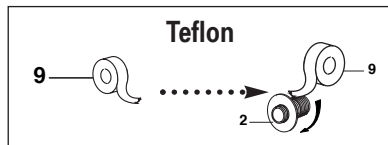

b Montage der Förderdüse

Installieren Sie die Förderdüse mit Hilfe des Spannschlüssels (Nr. 11), Abb 16.
 Anmerkung: Wenn Sie Ihr Becken im Winter nicht abbauen, entfernen Sie die Teile (Nr. 7 und 10) und installieren Sie an ihrem Platz die Dichtung (Nr. 3) und den Verschluss (Nr. 1), Abb. 16.

- (A) Bei der Überwinterung des Beckens (wenn dieses installiert bleibt)
- (B) Bei Benutzung des Beckens/der Filteranlage

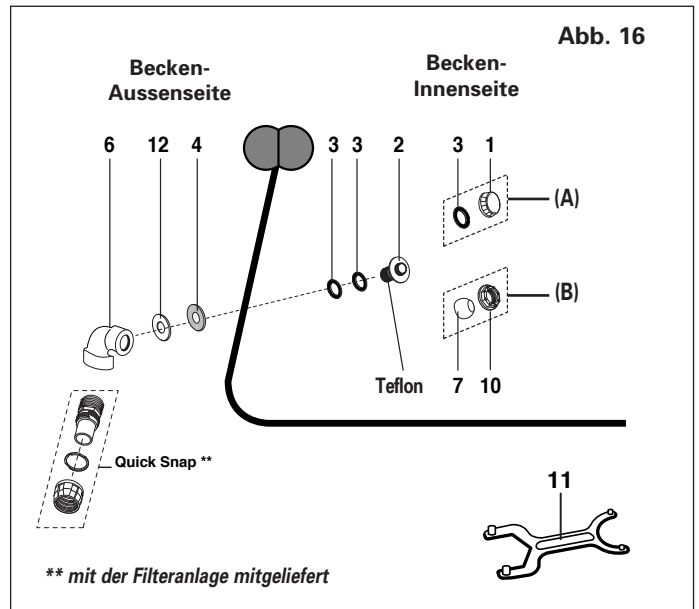
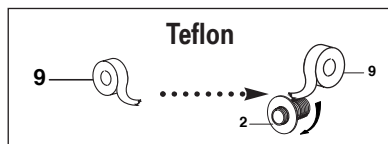

MONTAGE DER DÜSEN IM FALL EINER UNTERWASSER-FILTERANLAGE ODER BEI DER ÜBERWINTERUNG EINES MIT WASSER GEFÜLLTEN BECKENS

Montage gemäss Abb. 17.

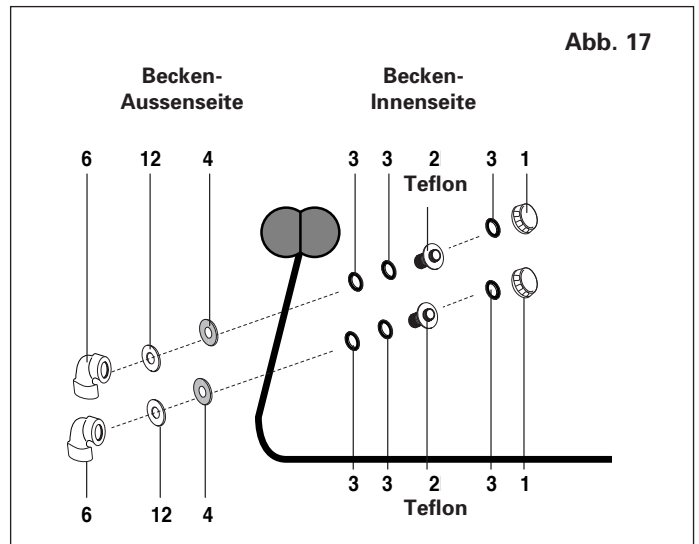

3 AUFSTELLEN DES BECKENS

Den Boden des Beckens gut ausstrecken, alle Falten so gut wie möglich von der Mitte nach Aussen hin ausglätten, Abb. 19 und 20.



Um das Becken auszustrecken ist es angeraten, barfuß zu sein oder geeignete Schuhe zu tragen.



Abb. 19



Abb. 20

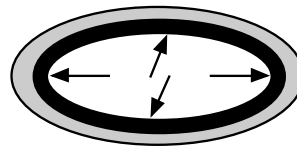

4 AUFFÜLLEN

Vor dem Auffüllen des Beckens empfehlen wir Ihnen, die Filteranlage an die Förder- und Ansaugdüsen, sowie den Skimmer-Schlauch anzuschliessen (siehe die Anleitungen der Filteranlage und des Skimmers).



Verwenden Sie zum Befüllen des Beckens ausschließlich Leitungswasser (kein Brunnen- oder Regenwasser). In allen Fällen sollten Sie das Wasser mit Hilfe eines Gartenschlauchs einfüllen, Abb 21.

NEIN



Abb. 21

JA

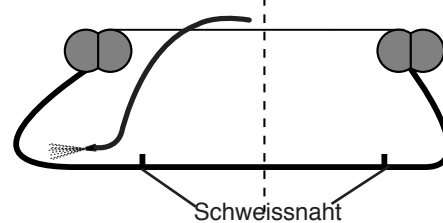
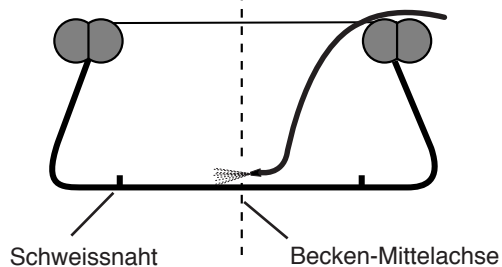

Stellen Sie sicher, dass der Gurt nicht verdreht ist, Abb. 22.

JA



Abb. 22

NEIN

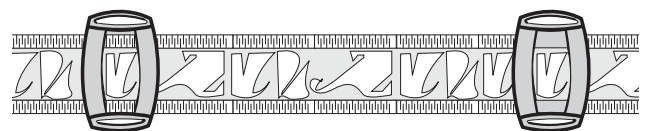
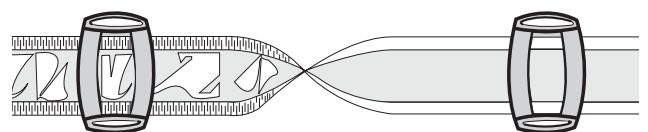

Während das Becken beginnt, sich zu füllen, können Sie noch die Falten auf dem Beckenboden ausglätten.

4

AUFFÜLLEN (Fortsetzung)



Sobald das Becken mehr als 2 cm Wasser enthält wird es sehr schwierig, den Boden des Beckens auszustrecken.

Dieses Schwimmbeckenkonzept gibt Ihnen die Möglichkeit, das Becken in den auf Abb. 23 angegebenen Grenzen auf die gewünschte Höhe aufzufüllen.

Die "min"-Höhe hängt hauptsächlich von der Filteranlage und vom Skimmer ab (siehe ihre jeweiligen Anleitungen).



Vergewissern Sie Sich, daß das Filtersystem bei allen Wasserhöhen immer mit Wasser versorgt wird.

Der Boden muß mit einer gleichmäßigen Wasserschicht bedeckt sein. **Stellen Sie sicher, dass Mass A gleich Mass B ist, Abb. 24.**

Hinweis: der Gurt kann beim Auffüllen nicht vollständig gespannt werden. Er wird sich erst nach dem Auffüllen (normale Bedingungen) und der Stabilisierung des Beckens endgültig spannen.



Abb. 23



Abb. 24

5

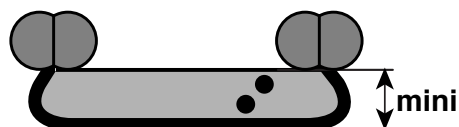
ANBRINGEN DER UMRANDUNG

Um die Umrandung anzubringen, den Punkt (A) der Umrandung auf den Punkt (A') des Beckens heften. Die Umrandung gut spannen, damit ihr das Ende (B) auf den Punkt (B') des Beckens geheftet werden kann, Abb. 25.

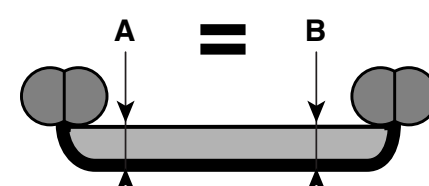
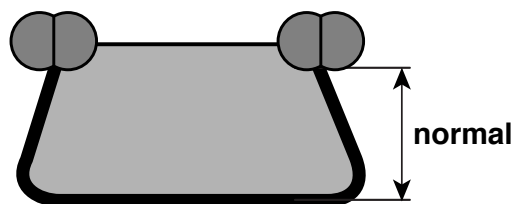
Das Schwimmbecken muß unbedingt eben liegen um seine gute Stabilität zu sichern. Niemals das Becken bis zum Rand auffüllen, Abb. 26.



Nach dem Regen oder einem Gewitter, kontrollieren ob das Schwimmbecken nicht zu viel Wasser enthält, Abb. 27.



Abb. 25



Abb. 26

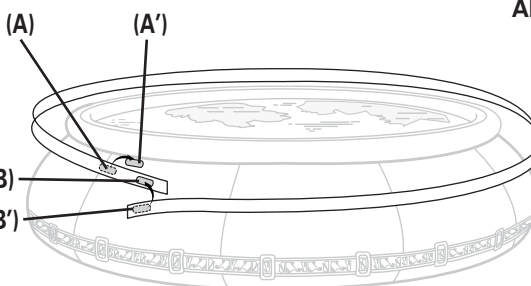

Abb. 27

INSTALLATION DER LEITER

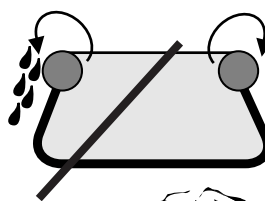
Montieren Sie die Leiter (siehe die "Leiter"-Anleitung). Stellen Sie sie an den auf dem Beckenboden vorgesehenen Platz.

Wichtiger Hinweis: die Leiter-Befestigungsriemen sind ausschliesslich für die in Europa nicht gelieferten "Spezial USA" blasgeformten Leitern vorgesehen. Diese Riemen in keinem Fall für irgendwelche andere Leiter verwenden. Die Leiter darf nie an dem Schwimmbecken befestigt werden. Sie muss frei bewegbar bleiben. Wir bitten Sie sicherheitshalber diese Riemen zu vernichten

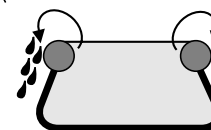
HINWEISE ZUR NUTZUNG UND PFLEGE

Vor jeglicher Behandlung des Schwimmbeckenwassers, möchten wir Sie daran erinnern, daß das Schwimmbecken nur mit Leitungswasser (kein Brunnen,- oder Regenwasser) gefüllt werden muß. Dies ist eine kurze Zusammenfassung der Wasserbehandlung mit Chlor. Bei Fragen wenden Sie sich bitte an einen Wasserbehandlungs-Spezialisten.



Die Nicht-Beachtung der Wartungsanweisungen kann die Gesundheit, besonders der Kinder, schwer bedrohen.

Um die Freude beim Baden mit der entsprechenden Hygiene sicherzustellen, ist es wichtig, daß das Schwimmbeckenwasser stets kristallklar, und bakteriologisch rein bleibt. Dazu muss es behandelt werden:

- ♦ **physisch:** durch Filtration und Zubehör;
- ♦ **chemisch:** durch geeignete Behandlungen.

Die gute Behandlung des Wassers, sowie der allgemeine Zustand Ihres Beckens müssen periodisch und systematisch geprüft werden. Hinweis: während der Benutzung des Beckens täglich, sonst wöchentlich.

Die physische Behandlung entfernt die ungelösten Partikel aus dem Schwimmbeckenwasser. Die chemische Behandlung sichert die Sterilisierung des Wassers, und das Eliminieren von Bakterien (Algen und Mikro-organismen).

Diese zwei Wasseraufbereitungsverfahren ergänzen sich gegenseitig und sind unentbehrlich.



Hinweis: Falls Ihr kleines Schwimmbecken nicht mit einer Filteranlage ausgerüstet ist, müssen Sie unbedingt den ganzen Wasserinhalt mindestens alle 2 Tage wechseln. Siehe den Kapitel "Überwinterung" um das Becken zu leeren.

1. Physische (oder mechanische) Behandlung

Das Gesamtvolumen des Wassers in ihrem Becken muß mindestens ein mal pro Tag umgewälzt werden.

**Theoretische Filtrationszeit =
Wasservolumen / System-Leistung* der Pumpe (m³/h).**

** System-Leistung = an dem Förderauslass gemessene Leistung, betriebsbereite Filteranlage, mit 9 m Schlauch, in einer Entfernung von 3,50 m vom Becken installiert und mit sauberem Filtrationsmittel.*

Die physische Wasserbehandlung erfolgt durch die für das gesamte Wasservolumen des Schwimmbeckens dimensionierte Filteranlage, sowie durch das Zubehör (Fangnetze, automatische Schwimmbadreiniger...).

Informationen über die verschiedenen Schwimmbadreinigungs-Automaten erhalten Sie bei Ihrem Fachhändler. Die tägliche Betriebsdauer der Filteranlage sollte jedoch **mindestens 8 Stunden pro Tag** betragen (am besten 2 Stunden morgens, 4 Stunden mittags, 2 Stunden abends) für eine Wassertemperatur bis zu 21°C. Über dieser Temperatur muß die Filtrationsdauer verlängert werden. Es gibt keine feste Regel, jedoch, je wärmer das Schwimmbeckenwasser, desto länger die Filtrationsdauer. Wir empfehlen zum Beispiel:

Tägliche Filterzeit = Wassertemperatur / 2.
(Z.B. 24°C = mindestens 12 Stunden Filterzeit).
Zögern Sie nicht, Ihre Filteranlage zu betreiben.

2. Chemische Behandlung



Wichtig: Alle verwendeten Produkte müssen mit dem PVC-liner kompatibel sein.

Zur Zeit gibt es mehrere Behandlungsmöglichkeiten für das Wasser Ihres Schwimmbeckens, aber wir werden nur die Chlorbehandlung erwähnen. Vor allem müssen Sie sich unbedingt einen sogenannten „pH-Chlor“ Kontroll-Satz zulegen. Dies ist ein unentbehrliches Werkzeug für die Kontrolle der chemischen Behandlung Ihres Wassers.

Lesen und beachten Sie die Angaben für das jeweilige Produkt vor, während und nach dem Gebrauch. Beachten Sie die Dosierungen und die Verträglichkeit mit anderen Produkten. Vermeiden Sie es, die Pumpe über Nacht funktionieren zu lassen da die Dauer der chemischen Behandlung beschränkt ist und dies nur das Wasser umwälzen würde.

Informationen über die verschiedenen Behandlungsmittel-Lösungen erhalten Sie bei Ihrem Fachhändler.

3 Unbedingt notwendige Produkte

1) Water acidity (pH: hydrogen potential)

1) Säuregehalt des Wassers (pH-Wert)

Für eine wirksame Wasserbehandlung muß der pH-Wert des Wassers zwischen 7,2 und 7,6 liegen. Deshalb ist es notwendig, dies immer wieder zu überprüfen und den pH-Wert des Wassers vor jedem anderen Vorgang anzugleichen. Benutzen Sie dazu einen Kontroll-Satz und Produkte (pH- zur Verringerung und pH+ zur Erhöhung des pH-Wertes).

2) Anti-Algen Behandlung

Zur Vorbeugung gegen die Entwicklung und die Vermehrung von Algen und Pilzen, verwenden Sie Anti-Algen und -Pilzprodukte. Diese Produkte dürfen jedoch nicht mit den chlorhaltigen Produkten gemischt werden.

3) Entkeimung des Wassers (Chlor)

Die chlorhaltigen Produkte sind für die Vernichtung von Bakterien unerlässlich. Achten Sie bitte darauf, daß der pH-Wert den aktiven Chlorgehalt (der, der die Bakterien tötet) verändert. Folgen Sie genau den Anweisungen auf dem Kontroll-Satz und auf den Produkten. Behandlungshinweise:

a) Schokchlorung nach der Neubefüllung und im Zuge der Wiederinbetriebnahme des Beckens, mit schnelllöslichem Chlor (im allgemeinen: Pulver oder Tabletten).

b) Dauerbehandlung mit langsam löslichem Chlor, um den Chlorgehalt konstant zu halten.

Achtung! Nie das Chlor in direkten Kontakt mit dem Schwimmbecken bringen da es dieses härten, verfärben und auf irreparable Weise beschädigen würde (Ausschluß der Garantie).

Allgemeine Hinweise

Die Dosierung der Produkte hängt von folgenden Punkten ab (beachten Sie unbedingt die Anweisungen und Angaben auf dem Produkten):

- ◆ Wassermenge im zu behandelnden Becken;
- ◆ Nutzung des Beckens (Anzahl Personen, störende Einflüsse);
- ◆ Klimabedingungen: Gewitter, Wassertemperatur erfordern
- ◆ eine Anpassung des Chlorgehalts, damit das Wasser nicht grün wird (nie Wasser auf das Produkt schütten, sondern das Produkt in das Wasser geben).

Dabei immer das Wasser umwälzen und die Auflösung eines Produktes im Wasser abwarten, bevor man ein weiteres Mittel zur Wasserbehandlung dazu gibt.

Es sollten ungefähr 12 Stunden zwischen der Angleichung des pH-Wertes, und der sich anschließenden Chlor- oder Anti-Algenbehandlung liegen. Passen Sie Ihre Filterzeit so an, wie in Abschnitt 1 angegeben.

Wenn Sie Ihr Schwimmbecken nicht jedes Jahr abbauen, erneuern Sie jedes Jahr ein Drittel Ihres Schwimmbeckenwassers, und, alle 4 bis 5 Jahre, erneuern Sie es vollständig.



Achtung: Wasser ist ein lebendiges Element. Deshalb erfordert dies eine regelmäßige Behandlung zur Kontrolle und Pflege. Eine schlechte Pflege fördert die Vermehrung von krankheitserregenden Keimen, Algen und Bakterien, Viren, Pilzen usw., die die Wasserqualität verschlechtern und gegebenenfalls irreparable Flecken auf der PVC-Hülle verursachen können (aus der Garantie ausgeschlossen).

Auch wenn das Wasser klar ist und nicht nach Chlor riecht, sollten Sie es kontinuierlich mit langsamen Chlor und einem Algizid pflegen (der Chlorgehalt muß zwischen 1 und 2 PPM, der pH-Wert zwischen 7,2 und 7,6 liegen).

Iso-Solar Abdeckplane (Luftblasenplane), Option (Abb. 28).

Diese Isotherm-Plane verhindert die Verdunstung des Wassers und schützt dieses vor Verschmutzung (Blätter, usw.). Als Luftblasenfilm fängt sie die Wärme der Sonnenstrahlen ein und vermeidet die Bildung von Algen und den übermäßigen Chlor-Verbrauch. Während der Nacht verringert sie den Wärmeverlust.

Empfehlungen: Wir empfehlen, die Plane bei den Leiterholmen auszuschneiden, damit sie nicht wegfiegt.

Bevor Sie die Iso-Solar-Abdeckplane installieren, vergewissern Sie sich, daß sie den guten Betrieb des Filtersystems nicht beeinträchtigen wird.



Abb. 28

ANMERKUNG: Die Luftblasen liegen immer auf dem Wasser des Beckens auf.

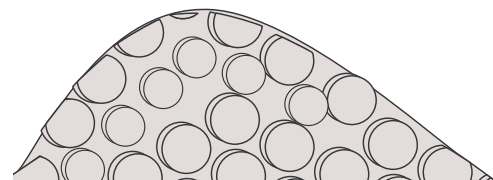

Sie dürfen auf keinen Fall das Chlor direkt in das Becken oder in gewisse Skimmer schütten (beachten Sie die Anleitung für Ihren Skimmer). Dies könnte eine irreparable Verfärbung und Beschädigung der PVC-Hülle und der Filteranlage zur Folge haben (Garantieausschluss). Informieren Sie sich bei Ihrem Fachhändler.

Verwenden Sie einen Chlorschwimmer für eine langsame und regelmäßige Auflösung der Chlortabletten in Ihrem Becken, wenn es nicht benutzt wird (der Deckel muss gut geschlossen sein),

Abb. 29.



Abb. 29

Vor, und nach den Behandlungen die Behälter der Produkte schließen und sie an einem kühlen, trockenen und für Kinder unzugänglichem Ort aufbewahren.

Informationen über die Bandbreite unserer Produkte erhalten Sie bei Ihrem Fachhändler. Die Bedienungs- und Dosierungsanleitungen sollten besonders beachtet werden, um eine Beschädigung des Filtersystems oder der PVC Hülle auszuschließen.

PFLEGE DES BECKENS (HÜLLE oder LINER)

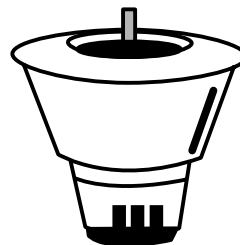
Alle unsere Liner sind gegen Kryptogamen, Pilze, UV-Bestrahlung behandelt und widerstehen normal gechlortem Wasser. Um den Liner (oder Hülle) nicht zu beschädigen, verwenden Sie kein Reinigungsprodukt mit Kohlenwasserstoffen (Lösungsmittel). Reinigen Sie das Becken regelmäßig und sorgfältig mit einem Schwamm mit einem pH-neutralen Produkt (keine Bürste, kein Hochdruck-Reiniger: Garantieausschluß).

Ihr Becken nicht bei Sonne reinigen. Informationen über die zu verwendenden Produkte und Ihre Anwendung erhalten Sie bei Ihrem Fachhändler.

Anmerkung: eine ungenügende Reinigung kann unlösliche Flecken auf Ihrem Becken hinterlassen (reinigen Sie es monatlich).

Achtung: die UV-Strahlung spielt bei der Lebensdauer und den Farben Ihres Beckens eine wesentliche Rolle. Besondere Wartungsmaßnahmen müssen in Gegenden mit starker Sonneneinstrahlung getroffen werden. In Gegenden mit einem tropischen Klima wenden Sie sich bitte unbedingt an Ihren Fachhändler für die besonderen Beckenkontrolle- und -pflege-Maßnahmen.

Eine lange Lebensdauer der Hülle setzt eine konstante Wasserpflege (pH-Wert und Chlorgehalt) voraus. Die Mikroorganismen, die sich bei unsachgemäßer Wasserpflege im Wasser entwickeln können, verursachen Flecken und verschiedene Schäden. Im allgemeinen verursacht die Älterung des PVC eine Verfärbung. Verschiedene Parameter können die natürliche Älterung des PVC beschleunigen.

1. Farbliche Veränderungen

Mehr oder weniger schnell auftretende farbliche Veränderungen sind mit der Verwendung sterilisierender Produkte verbunden (Oxidierungsmittel). Diese Erscheinung ist normal. Sie hängt von der Konzentration der Produkte im Wasser und von der Nutzung des Schwimmbeckens ab.

Lokale Verfärbungen bei dem Zubehör (Skimmer, Förderdüsen, usw.) lassen auf eine zu hohe Konzentration der verwendeten Wasserbehandlungs-Produkte schließen.

2. Wasserlinie

Die Wasserlinie muß regelmäßig gereinigt werden, um die Verkrustungen infolge von Kalk- oder Fettablagerungen o.ä. zu vermeiden. Die Reinigung muß sehr sorgfältig und regelmäßig erfolgen. Verwenden Sie Produkte, die PVC kompatibel sind und die nicht scheuern. Der Gebrauch von organischen Lösungsmitteln wie Azeton bzw. Trichlorethylen ist völlig untersagt.

Nach jedem erstmaligen Auffüllen Ihres Beckens werden Sie eine gewisse Feuchtigkeit (Tröpfchen, Durchsickern) auf der Aussenwand des Beckens feststellen. Diese Erscheinung ist normal und wird nach einigen Tagen verschwinden.

Anmerkung: wenn das Wasser Ihres Beckens hart ist, können einige kleine weiße Flecken auf der Außenwand erscheinen. Diese sind sehr leicht mit weißem Sprit-Eßig zu entfernen. Verwenden Sie dazu kein anderes Produkt, das Ihr Becken beschädigen könnte.

3. Flecken

In bestimmten Fällen können sich Flecken auf dem PVC bilden.

Rosa Flecken:

Bakterien, die sich im Material ansetzen, entwickeln und sich vom PVC ernähren.

Graue Flecken:

Dabei handelt es sich im allgemeinen um ‚Nimbus‘, verursacht durch einen Pilz oder durch verschmutztes Wasser, auf der Außenseite der Innenhülle (tritt bei feuchtem Untergrund auf).

Braune Flecken:

Sie resultieren aus der Bildung von Algen oder aus sich bildenden Kupferablagerungen (Kupfersulphat, elektro-chemische Wasser-aufbereitungsverfahren usw.). In jedem der geschilderten Fälle muß generell der pH-Wert des Wassers geprüft werden. Sollte dieser nicht korrekt sein, muß er mit pH- oder pH+ reguliert werden. Liegt der pH-Wert wieder zwischen 7,2 und 7,6, führen Sie eine Schockchlorung durch und filtern das Schwimmbeckenwasser mindestens 24 Stunden. Wenden Sie sich vor jeglicher Behandlung an Ihren zugelassenen Fachhändler.

REPARATUR

Sie erhalten jeden erforderlichen Rat bei unseren zugelassenen Fachhändlern. Die Hülle widersteht den korrosiven Produkten. Sollten Sie trotz aller Sorgfalt die Hülle beschädigen, haben Sie folgende Möglichkeiten:

1) Kleine Reparaturen: kleine Löcher.

Diese Reparaturen können Sie selbst auf Ihrem Liner (Hülle) vornehmen, dank den Reparatur-Kits, die Sie bei einem unserer Fachhändler beziehen können.

Es enthält

- ◆ Muster des Liners (der Hülle),
- ◆ Leim zur Reparatur der Lecke, ohne das Becken entleeren zu müssen. Nehmen Sie ein wenig Leim auf einen Finger und tragen sie ihn auf das Loch.

Dieser Leim wirkt nur in einer feuchten Umgebung: lassen Sie das Wasser durch das Loch fließen, es wird das Härten des Leims fördern. Liegt das Loch über dem Wasserspiegel, begießen Sie es reichlich während Sie den Leim auftragen und üben Sie während einigen Sekunden einen leichten Druck aus.

2) Größere Reparaturen: Schnitte, Risse.

Die Hülle erfordert eine wesentliche Reparatur: Erkundigen Sie sich bei Ihrem Fachhändler, ob sie repariert werden kann. In diesem Fall reinigen und trocknen Sie sie sorgfältig innen und aussen, falten Sie sie zusammen und senden Sie sie zurück. Die beschädigte Stelle mit einem Klebestreifen angeben. Kugelschreiber ist unlöslich. Machen Sie ebenfalls ein Foto.



Anmerkung: in Gegenden mit hoher Feuchtigkeitsrate und/oder saurem Grund und/oder Luft mit Meerwasserstaub müssen besondere Pflegemaßnahmen getroffen werden.



Wenden Sie sich in Gegenden mit einem tropischen Klima unbedingt für die besonderen Kontrollen und Pflegen der Struktur an Ihren lokalen Fachhändler .

EMPFEHLUNGEN

Es ist empfohlen während der Benutzungsperiode Ihres Beckens dieses sorgfältig mit einem Seifenprodukt zu reinigen, und dies besonders in See-nahen Gegenden.

Ihr Becken nicht mit Lösungsmittel (Kohlenwasserstoff) reinigen. Verwenden Sie Produkte mit neutralem pH.

Empfohlenes Zubehör:

Iso-Solar Abdeckplane;
Überwinterungsplane;
Fangnetz;
Saugbesen, Reinigungsautomat...

ÜBERWINTERUNG

Zwei Fälle können vorkommen:

1 FALL 1: IHR SCHWIMMBECKEN BLEIBT MONTIERT: VOM WIND GESCHÜTZTES BECKEN

- a** Prüfen Sie den pH-Wert und den Chlorgehalt Ihres Beckens. Regulieren Sie diese, wenn notwendig (siehe „Wasserbehandlungen“).
- b** Reinigen Sie den Boden, die Wände, den Ring und die Wasserlinie (mit einem von unseren Fachhändlern empfohlenen Produkt – keine Lösungsmittel).
- c** Verwenden Sie ein spezielles Produkt zur Überwinterung und verteilen Sie dieses mit Hilfe Ihrer Filteranlage im Wasser (Überwinterungsprodukt sowie dessen Dosierung: wenden Sie sich an unsere Fachhändler). Das Überwinterungsprodukt schützt das Wasser während dem Winter; es ist kein Frostschutzmittel.
- d** Demontieren Sie gegebenenfalls den Skimmer. Benutzen Sie einen Überwinterungs-Verschluss - siehe Abb. 17.
- e** Trennen Sie die Filteranlage vom Stromkreis und montieren Sie die Schläuche ab. Benutzen Sie einen Überwinterungs-Verschluss - siehe Abb. 17.
- f** Reinigen Sie die Filteranlage, den Skimmer, die Leitungen mit Leitungswasser, spülen Sie sie aus, trocknen Sie sie und bewahren Sie sie an einem trockenen und vor Frost geschützten Ort auf. Weitere Vorsichtsmaßnahmen zur Überwinterung Ihrer Filteranlage: siehe Anleitung „Filtersystem“.
Vergessen Sie das Zubehör (Leiter, Schwimmbadreiniger,...) nicht.
- g** Unbedingt erforderlich: legen Sie eine Winterabdeckung über das Schwimmbecken.



Obwohl das Becken frostbeständig ist, steigen Sie niemals auf das Schwimmbecken wenn es zugefroren ist (Ausschluß der Garantie).

WINTERABDECKUNG - MONTAGE

Unsere Winterabdeckungen für FLEXIPLUS-Schwimmbecken werden in einer Tasche geliefert, die an dem Becken gefestigt wird.

- a** Die Tasche, die die Abdeckung enthält, mit Hilfe der Befestigungen (A) und (A') an dem Becken anbringen, Abb. 30.
- b** Die Abdeckung aus der Tasche nehmen und mit Hilfe der Befestigungen (B) und (C) an dem Becken befestigen, Abb. 30.
- c** Die Abdeckung entfalten damit sie den ganzen Ring bedeckt, Abb. 30.
- d** Mit dem Spannseil die Abdeckung gut unter dem Ring spannen, Abb. 30.
- e** NUR wenn das Becken mit einer Sicherheitsleiter ausgerüstet ist: die Abdeckung hat eine Öffnung für die Leiterholme (siehe die Daten in der Anleitung der Winterabdeckung).

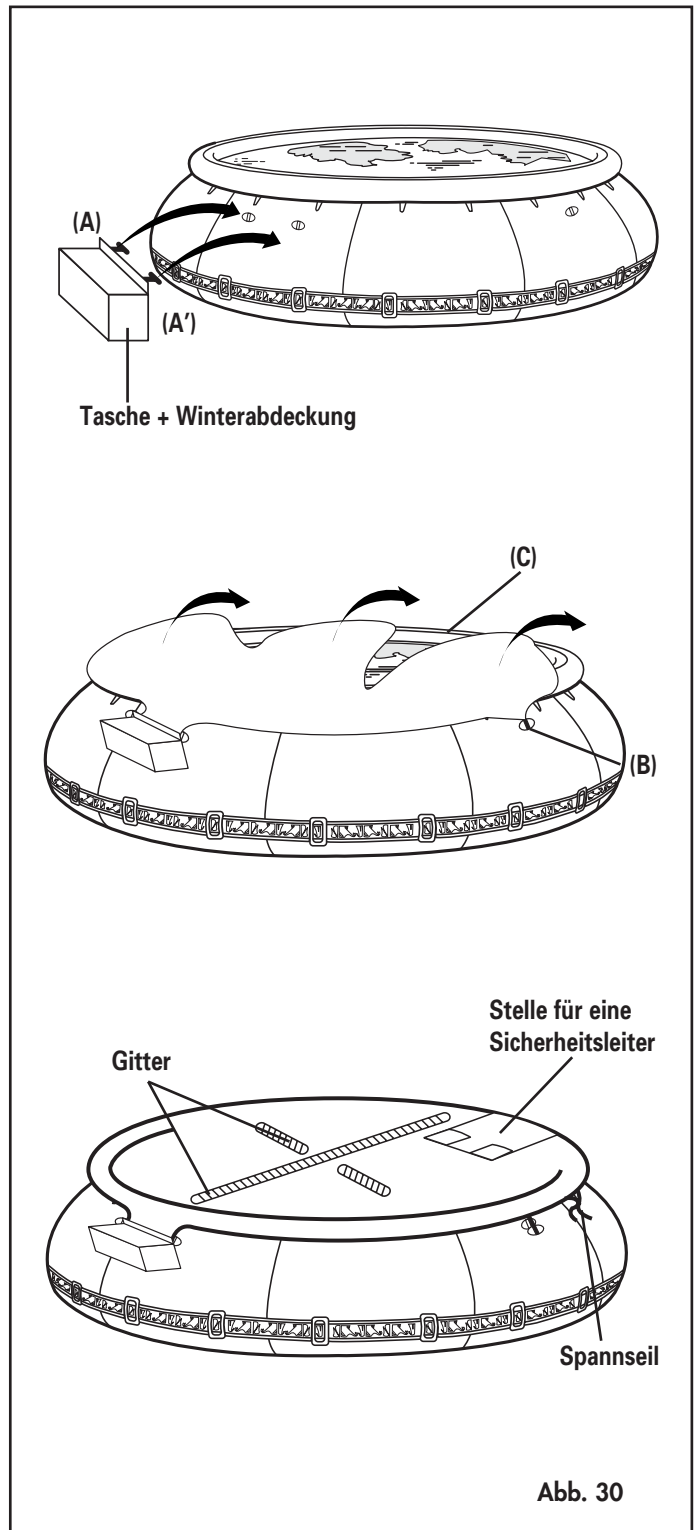

WINTERABDECKUNG

Dank dieser Abdeckung kann das Wasser, nach dem Winter, mit einem Mindestaufwand an Behandlungen wieder für die neue Saison vorbereitet werden.

Sie ist standfest (sie bildet jedoch keinesfalls eine Sicherheitsabgrenzung), UV-beständig, lichtundurchlässig und wasserdicht. Sie ist perfekt für vom Wind geschützte Schwimmbecken geeignet.

Gewisse Abdeckungen weisen Gitter auf. Diese erlauben den Durchgang von Wasser im Becken um eine bessere Stabilität des Beckens zu gewährleisten.

Entfernen Sie regelmäßig eventuell auf der Abdeckung befindliche Laub und Regenwasser um dieser eine lange Lebensdauer zu sichern.

Jedem Schwimmbeckentyp und jeder Lage (besonders hinsichtlich des Windes) entspricht eine bestimmte Abdeckung. Informieren Sie sich bei Ihrem Fachhändler, dieser wird Sie für die Rolle und das Verlegen der Abdeckungen beraten.

Vorsichtsmaßnahmen :

BBevor Sie die Winterabdeckung installieren (nur bei schönem Wetter, ohne Wind), vergewissern Sie sich, daß :

- ♦ das Becken gewaschen wurde ;
- ♦ das Zubehör (Skimmer, Leiter) entfernt wurde;
- ♦ das Wasser mit Schwimmbecken-Überwinterungsprodukten behandelt wurde;
- ♦ der Wasserspiegel auf dem Höchststand ist (Mitte des Rings).

2 FALL 2: SIE DEMONTIEREN IHR BECKEN

a Den Ring und die Außenseite der Hülle mit Seifenvasser waschen (einen Schwamm verwenden).

b Mit klarem Wasser abspülen.

- Ihr Schwimmbecken mit Hilfe der Filterung oder eines Siphon-Systems entleeren (siehe Kapitel "Entleeren des Schwimmbeckens")



Die Beckenwand nicht niederdrücken um das Becken zu leeren. Das Becken könnte sich plötzlich leeren und gefährliche Wassermengen befreien

- Die Filteranlage ausstecken (Überwinterung des Systems – siehe Anleitung der Filteranlage).

- Die Innenseite Ihres Schwimmbeckens waschen und abspülen.
- Bevor Sie das Schwimmbecken zusammenfalten und wegräumen, vergewissern Sie sich, daß die Hülle trocken ist (verwenden Sie kein Talkum).
- Lagern Sie die Hülle an einem trockenen, frostfreien Ort, ohne Kontakt mit warmen Rohrleitungen.
Vorsicht vor den Nagetieren.

ENTLEEREN DES SCHWIMMBECKENS

a Wenn Sie eine andere Filteranlage als eine Unterwasser-Anlage haben:

bringen Sie den am Ansaug-Eingang der Pumpe angeschlossene Schlauch auf den Boden des Beckens und befestigen Sie ihn in dieser Stellung .

Stellen Sie die Filteranlage so, dass das gepumpte Wasser in die Abwasserkanalisation gefördert wird, Abb. 31. (siehe die Bedienungsanleitung der Filteranlage).

Hinweis: um das Entleeren zu erleichtern, beschweren Sie den Punkt (a) des Schlauchs. Dieser Punkt muss auf dem Beckenboden bleiben.

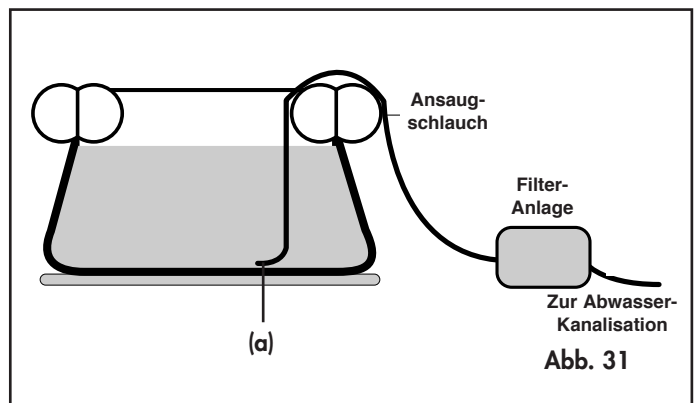

b Wenn Sie keine Filteranlage haben:

- ♦ Nehmen Sie einen Gartenschlauch, der für den untenstehenden Vorgang lang genug ist, Abb. 32.
- ♦ Tauchen Sie den ganzen Schlauch **senkrecht** ins Wasser: Phase ①.

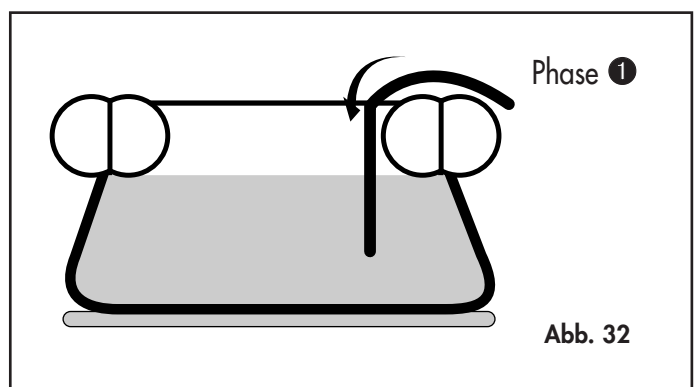

b Wenn Sie keine Filteranlage haben (Fortsetzung) Abb. 33:

- ◆ Verschliessen Sie ein Ende des Schlauchs mit der Hand: Phase ②.
- ◆ Nehmen Sie das verschlossene Ende langsam aus dem Wasser und legen Sie es auf den Boden: Phase ③.
- ◆ Das Wasser wird aus dem Becken gesaugt: Phase ④.
- ◆ Am Ende der Phase 4 können Sie den Liner langsam anheben um das Wasser zum Schlauch-Ende B zu leiten, Phase 4.
- ◆ Um das Becken ganz zu leeren benutzen Sie einen grossen Schwamm und einen Eimer.



Hinweis: der Auslass A muss unbedingt niedriger liegen, als der Einlass B. Sobald Luft bei B in den Schlauch tritt unterbricht sich die Wasseransaugung.

Hinweis: um das Entleeren zu erleichtern, beschweren Sie den Punkt (a) des Schlauchs. Dieser Punkt muss auf dem Beckenboden bleiben.

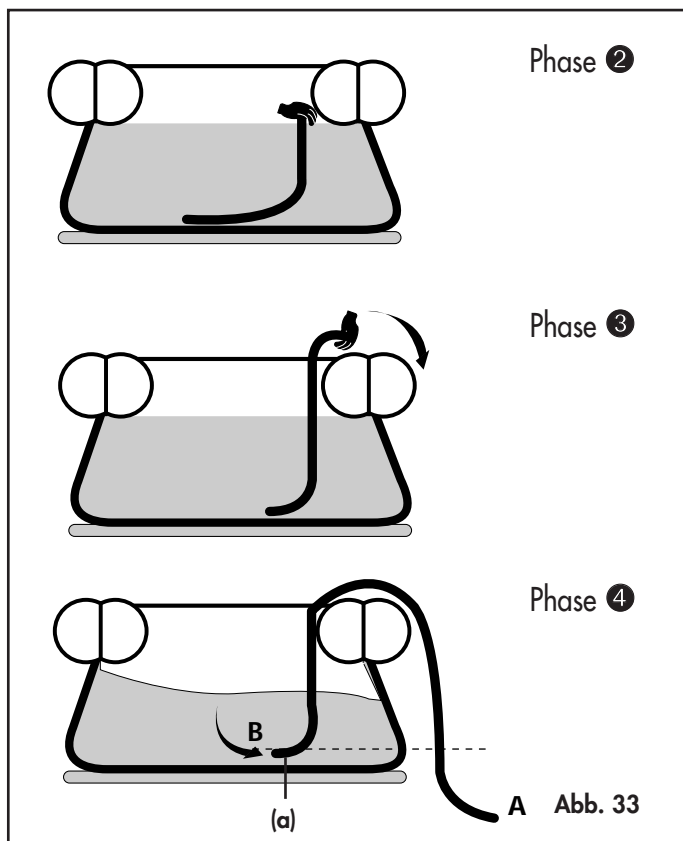

PFLEGE DES RINGS

Regelmäßig das Aufblasen des Rings kontrollieren. (Gut aufgeblasen = keine Falte auf seinem Umfang). Sollten Falten erscheinen, so den Ring ausschließlich mit Hilfe der **Fußpumpe** aufblasen (kein Kompressor). Den Ring regelmäßig mit einem Seifenprodukt mit neutralem pH reinigen.

SICHERHEITSHINWEISE

Ein Schwimmbecken soll Spaß und Freude bringen, kann aber auch bestimmte Risiken in sich bergen, insbesondere für kleine Kinder oder für Personen, die nicht schwimmen können. Um Unfälle zu vermeiden, sollten Sie die folgenden, einfachen Sicherheitshinweise beachten. Als Eigentümer ist Ihre wichtigste Rolle, die Badenden an die „Schwimmbecken“-Sicherheitsregeln zu erinnern.

- 1** Lassen Sie niemals Kinder, die nicht schwimmen können ohne Aufsicht eines Erwachsenen.
Lassen Sie niemals ein Kind alleine baden.
 - 2** Springen Sie nicht in das Becken, da die Tiefe dafür nicht ausreichend ist.
 - 3** Entfernen Sie die Leiter oder versperren Sie den Zugang zum Schwimmbecken, wenn es nicht in Betrieb ist oder diese nicht mit einklappbaren Stufen ausgestattet sind.
Anmerkung: Wenn Ihr Becken über ein Leiterbefestigungssystem verfügt, soll dieses ausschließlich für Leitern mit einklappbaren Stufen verwendet werden.
-
- Hinweis: Benutzung der Leiter ausschliesslich für Schwimmbecken; Zugang erlaubt oder verboten.**
- 4** Das Abdecken des Beckens mit einer Iso-Solar- oder Überwinterungsplane gibt keinesfalls irgendeine Sicherheit (dies sind keinesfalls Sicherheitsabdeckungen).
 - 5** Bringen Sie den Kindern das Schwimmen so früh wie möglich bei.
 - 6** Springen Sie niemals unvorbereitet ins Wasser, besonders nicht nach einer Mahlzeit (2 Stunden später ist angeraten). Nach einem Sonnenbad oder einer starken Anstrengung riskieren Sie einen Kälteschock.
 - 7** Füllen Sie das Schwimmbecken nur mit Leitungswasser und verwenden Sie nur Produkte, die für Schwimmbecken vorgesehen sind. Das Wasser muß immer sauber und chemisch ausgeglichen sein.
 - 8** Lassen Sie niemals ein Tier (Hund, Katze, Fisch, andere) im Schwimmbecken baden. Gewisse könnten die Hülle (Liner) beschädigen, ertrinken oder ersticken.
 - 9** Ein Schwimmbecken ist kein Spielzeug. Sein Gebrauch verlangt Voraussicht, Überwachung und Pflege.
 - 10** **Alkoholische Getränke:** benutzen Sie niemals Ihr Schwimmbecken, wenn Sie alkoholische Getränke, Medikamente oder Drogen zu sich genommen haben. Ein Schockzustand, Ohnmacht oder ein schwerer Unfall oder Ertrinken können daraus resultieren. Trinken oder schwimmen, Sie müssen sich entscheiden!
 - 11** **Elektrizität:** berühren Sie nie ein elektrisches Gerät oder versuchen Sie gar dieses zu reparieren. Dies schließt auch Ihr Filtersystem mit ein, schon gar nicht, wenn Ihr Körper oder der Erdboden nass sind. Es könnte Sie ein sehr starker elektrischer Schlag treffen: 220 / 230 V Wechselstrom.

12 Sicherheitsabgrenzungen / Alarmsystem:

Verschiedene Systeme verstärken die Vorbeugung für Kinder in der Nähe von Schwimmbecken. Wir empfehlen Ihnen (man ist nie vorsichtig genug) eine Sicherheitsabgrenzung und/oder ein Alarmsystem zu installieren. Wenden Sie sich an Schwimmbecken-Spezialisten und informieren Sie sich über die geltende Regelung. Sicherheitsabgrenzungen und/oder Alarmsysteme können keinesfalls die Aufsicht eines Erwachsenen ersetzen.

13 Pflegen Sie Ihr Schwimmbecken so, daß der Grund immer sichtbar ist. Man muß sehen können, daß das Wasser nicht tief ist und daß man nicht kopfüber ins Becken springen soll, oder daß sich ein Kind unter dem Wasser befindet.

14 Schwimmen Sie niemals nach Sonnenuntergang, wenn sie den Grund des Beckens oder die Warn- und Sicherheits-Etiketten nicht mehr sehen können. Anders ist es Ihre Verantwortung, eine ausreichende Beleuchtung Ihres Schwimmbeckens, sowie Warn- und Sicherheits-Etiketten in der Umgebung des Schwimmbeckens vorzusehen. Ziehen Sie dazu einen Elektriker zu Rate und stellen Sie sicher, daß Ihre Anlage den geltenden elektrischen Regelungen entspricht.

15 Schneiden Sie niemals die Struktur Ihres Beckens aus um einen Scheinwerfer oder anderes Zubehör, das kein Original-Zubehör ist, zu installieren. Dadurch könnte das Becken bersten und große Mengen Wasser auslaufen. Dies kann die Elektroktion der anwesenden Personen sowie schwere Schäden sowohl am Becken als in seiner Umgebung mit sich ziehen

16 **Niemals zwischen der Beckenwand und der Leiter schwimmen (Gefahr, blockiert zu bleiben).**

17 Erlauben Sie nicht das Spiel „Reiterkampf“ im oder um das Schwimmbecken herum.

18 Bereiten Sie nie die Überwinterung Ihres Beckens mit flüsigem Chlor vor. Dies würde die PVC-Hülle beschädigen, wofür der Hersteller nicht haftbar gemacht werden könnte. Befolgen Sie stets die Anweisungen des Herstellers der chemischen Produkte für deren Aufbewahrung, Nutzung und Handhabung.

19 Vermeiden Sie es, Gegenstände um das Becken zu installieren, die das Erklettern des Beckens erleichtern könnten (Sprungbrett,...). Lassen Sie mindestens 2 m Freiraum um das Schwimmbecken herum.

20 Sollte die Filteranlage, die Sie verwenden, nicht die sein, welche mit dem Becken zusammen geliefert wurde, dann stellen Sie sicher, daß sie den geltenden elektrischen Normen sowie dem zu behandelnden Wasservolumen entspricht (siehe Anleitung Filteranlage).

21 Üben Sie keinen übermäßigen Druck auf die Schwimmbeckenteile aus, wie zum Beispiel durch Tritte in das Gestell, Besteigen und Setzen auf die Struktur, über den Beckenrand klettern um in das oder aus dem Becken

22 Überprüfen Sie periodisch den Verschleiß und die Abnutzung an Ihrem Schwimmbecken und am Zubehör. Die Teile müssen sich an der richtigen Position befinden. Ersetzen Sie alle beschädigten oder zerschlissenen Teile. Verwenden Sie stets Original-Teile des Herstellers. Ändern Sie niemals Ihr Schwimmbecken oder das Zubehör ohne den Hersteller zu Rate zu ziehen.

23 Bestimmte Teile besitzen möglicherweise Schnittkanten oder vorstehende Enden, die von der Herstellung resultieren. Kontrollieren Sie daraufhin die Teile Ihres Schwimmbeckens, des Zubehörs oder der Filteranlage. Die Schnittkanten können Sie dann mit Schleifpapier oder einer Feile entfernen.

24 Stützen, setzen oder steigen Sie nie auf die Umrandung Ihres Beckens: Sie könnten dieses auf irreparable Weise beschädigen.

25 Sicherheitsschilder (nicht mit dem Becken geliefert) müssen ganz um das Becken klar sichtbar sein. Stellen Sie sicher, dass die Benutzer diese sehen und verstehen. Sehen Sie für den Notfall eine leichte und solide Stange in der Nähe des Beckens vor, sowie die Telefonnummer des nächsten Erste-Hilfe-Zentrums, der Feuerwehr, des Notarztes, des Gift-Zentrums.

26 Ersatzteile: verwenden Sie nur die Original-Ersatzteile vom Hersteller.



ACHTUNG: Nie kein Rasenmäher oder -Trimmer (Nylon-Faden) in der Nähe des Schwimmbeckens verwenden. Ein Schnitt könnte das Becken auf irreparable Weise beschädigen. Lassen Sie nie keine schneidenden Gegenstände mit dem Becken in Berührung kommen. Vermeiden Sie jeden brutalen Schock gegen das Becken. Ist ein elektrischer Kabel beschädigt, so reparieren Sie ihn nicht selbst, sondern lassen Sie ihn durch den Hersteller oder einen zugelassenen Fachmann auswechseln.

VERHALTENSMÄßREGELN IM FALLE DES ERTRINKENS

■ Handeln Sie schnell, um das Opfer aus dem Wasser zu holen.

■ Rufen Sie:

- ◆ die Feuerwehr und den Notarzt
- ◆ die Polizei

◆ Jede Person, die erste Hilfe leisten kann.

■ Versuchen Sie die Person wiederzubeleben (zum Beispiel durch Mund-Zu-Mund-Beatmung).



JEDES MIT 220 / 230 V GESPEISTE GERÄT MUSS MINDESTENS 3,50 M VOM SCHWIMMBECKEN ENTFERMT SEIN. DIE EINZIGEN IN DIESEM BEREICH ZUGELASSENEN GERÄTE MÜSSEN MIT EINER SEHR NIEDRIGEN SICHERHEITSSPANNUNG GESPEIST WERDEN (Norm C 15 - 100 Abschnitt 702 : 12 V= / 30 V Wechselstrom).

LASSEN SIE NIE DIE KINDER
UNBEAUFICHTIGT

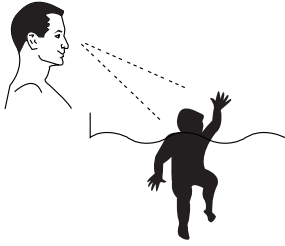

NEIN

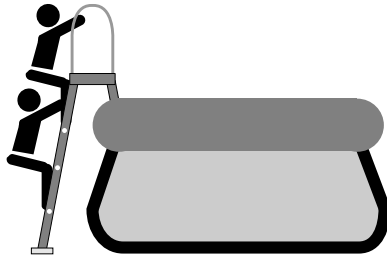

SPRINGEN SIE
NICHTS INS BECKEN



NEIN

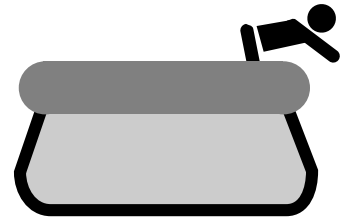

 Sie könnten das Becken entleeren

NEIN

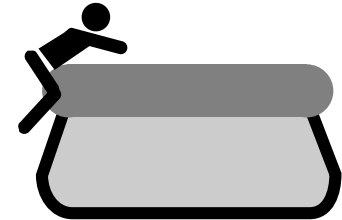

NEIN

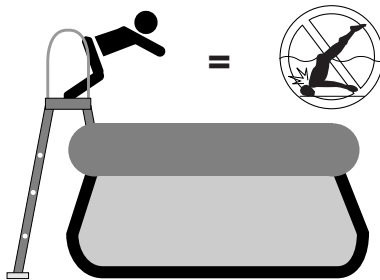

NEIN

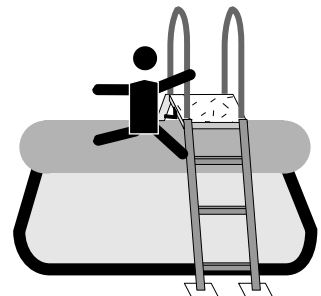

STÜCKLISTE

Modell Nummer	4.00 x 1.22 m P38082	4.60 x 1.22 m P38083	5.40 x 1.22 m P38084	6.10 x 1.22 m P38085	
Versandabmessungen * (Paket)	-----	-----	-----	-----	
Versandgewicht *	-----	-----	-----	-----	
Wasserinhalt ** (ungefähr)	≈ 11 m ³	≈ 16 m ³	≈ 22 m ³	≈ 26 m ³	
Vorzubereitende Fläche	Ø 4,20 m	Ø 4,80 m	Ø 5,60 m	Ø 6,30 m	
Gesamthöhe ***	≈ 1,22 m	≈ 1,22 m	≈ 1,22 m	≈ 1,22 m	
Abmessung am Boden ***	≈ 4,00 m	≈ 4,60 m	≈ 5,40 m	≈ 6,10 m	
Richtzeit für die Montage ****	1 Person - 30 Minuten	2 Personen - 30 Minuten	2 Personen - 45 Minuten	2 Personen - 45 Minuten	
Empfohlener Freiraum um das Becken	2 m	2 m	2 m	2 m	
Bezeichnung	Menge				
Liner	1	P38082	P38083	P38084	P38085
Fusspumpe	1	P4698	P4698	P4698	P4698
Verrohrungssatz	1	P37748	P37748	P37748	P37748
Reparatur-Kit	1	P11737	P11737	P11737	P11737
Kompakter Skimmer	1	P38029	P38029	P38029	P38029
Umrandung	1	P61267	P61301	P61302	P61303
Leiter-Befestigungsriemen °	2	P61268	P61268	P61268	P61268
Anleitung	1	P19611	P19611	P19611	P19611

° **Wichtiger Hinweis:** die Leiter-Befestigungsriemen sind ausschliesslich für die in Europa nicht gelieferten "Spezial USA" blasgeformten Leitern vorgesehen. Diese Riemen in keinem Fall für irgendwelche andere Leiter verwenden. Die Leiter darf nie an dem Schwimmbecken befestigt werden. Sie muss frei bewegbar bleiben. Wir bitten Sie sicherheitshalber diese Riemen zu vernichten.

* diese Angaben hängen von der Zusammenstellung des Kits ab, und nicht nur vom alleinigen Becken.

** theoretischer Wasserinhalt.

*** diese Angaben hängen können je nach den verschiedenen Herstellungs-Toleranzen variieren .

**** Richtzeit für die Montage. Diese Zeit berücksichtigt weder die Vorbereitung des Bodens noch das Auffüllen des Beckens.

SEVYLOR international behält sich das Recht vor, jede als erforderlich geschätzte Änderung an diesen Modellen durchzuführen.

STÜCKLISTE (Fortsetzung)

Montage der Ansaugdüse mit einem kompaktem oder einem treibendem Skimmer (Beispiel mit einem treibendem Skimmer).

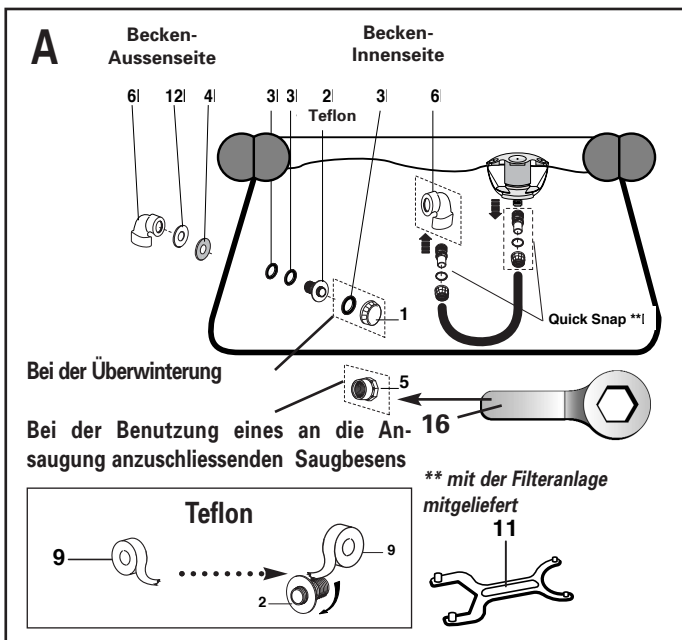

Montage der Förderdüse

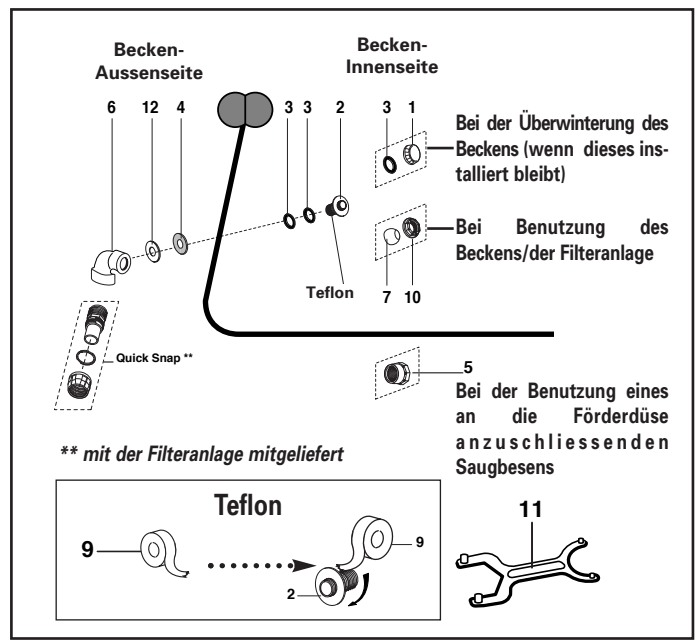

Montage der Düsen für eine Unterwasser-Filteranlage oder für die Überwinterung eines vollen Beckens.

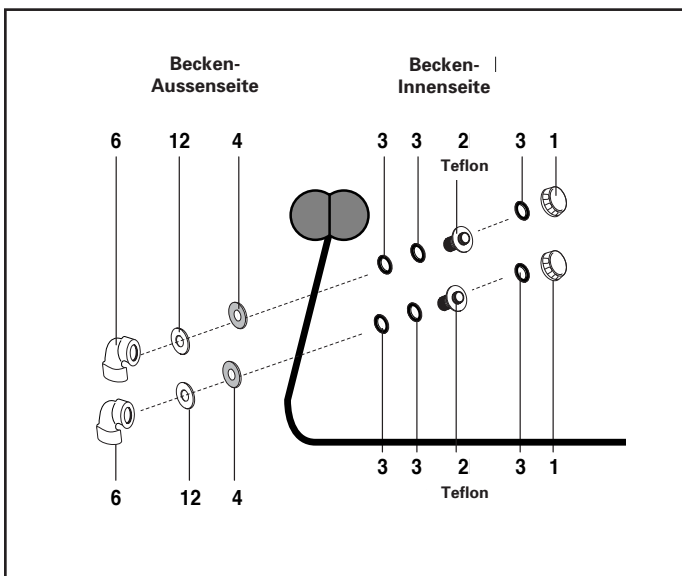

C Zusammenstellung des Flexiplus-Verrohrungs-Satzes P37748

N.	Bezeichnung	Anzahl Teile	Teile Code
1	Überwinterungsverschluss	2	P61150
2	Wanddurchgang (1 - 1/2")	2	P61151
3	Dichtung	6	P61152
4	Unterlegscheibe	2	P61153
5	Anschlussmutter	2	P61157
6	90° Winkel (1 - 1/2")	3	P61155
7	Einstellbare Düse	1	P61156
9	Rolle Teflon	1	-----
10	Spannmutter (1 - 1/2") für die einstellbare Düse	1	P61154
11	Spannschlüssel	1	P61174
12	Gleitscheibe	2	P61207
16	Spannschlüssel	1	P61317

Anmerkung: Satz Ersatzdüse - Code P61158 =
1 + 2 + 3x(3) + 4 + 5 + 2x(6) + 7 + 9 + 10 + 12

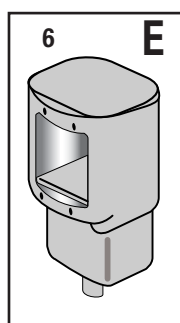
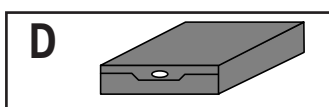
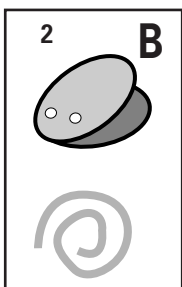



ZODIAC

GARANTIE

FLEXiPLUS

Schwimmbecken

Allgemeines

Inanspruchnahme
der Garantie und
Vorgehensweise

Garantie-
Ausschluss

Sonderfälle

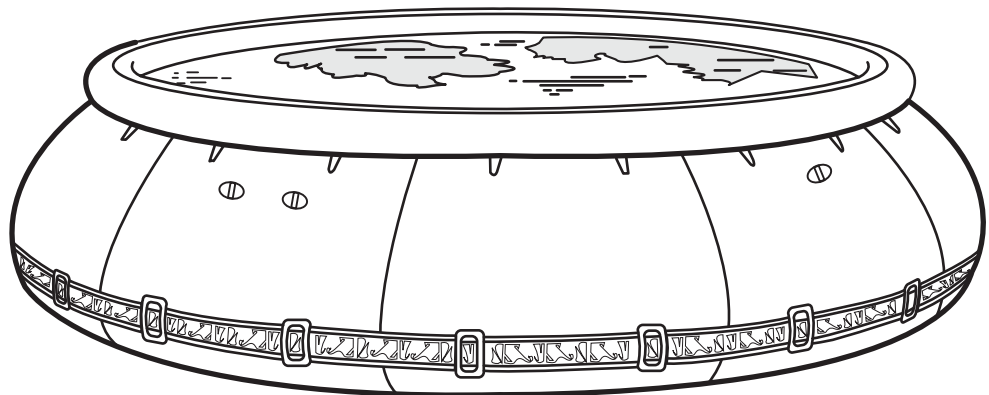

Nr. 19475-3
Bitte bewahren
Sie diese
Anleitung für eine
spätere
Benutzung auf

07.02

Diese Anleitung betrifft ausschließlich die FLEXIPLUS-Schwimmbeckenmodelle. Ihr Zubehör, wie z.B. die Leiter und die Filteranlage, besitzen ihre eigenen Anleitungen.

D

ALLGEMEINE GARANTIEBEDINGUNGEN DER FLEXIPLUS-BECKEN

Die vorliegenden Garantie-Bedingungen sind gemäß der französischen Gesetzgebung verfasst)

I- ALLGEMEINES:

3 Jahre Garantie für den Textil-Liner

1 Jahr Garantie für den aufblasbaren oberen PVC-Ring

- Die Garantie tritt ab dem Datum der Lieferung an den Käufer in Kraft, wodurch dieser Eigentümer wird.
- Die in diesem Blatt beschriebenen Garantien gelten für neue Becken aus flexiblem, durch Schweißen zusammengebautes Material die durch Sevylor International hergestellt werden und die bei einem durch den Hersteller** oder seine „Tochtergesellschaften***“ zugelassenen Detailhändler gekauft wurden, unter Ausschluss des Peripherie-Zubehörs wie Filteranlage, Leiter, Skimmer und andere nicht in dieser Definition enthaltene Teile.
- Die beschriebenen Garantieleistungen sind ausschließlich für den Eigentümer des Beckens bestimmt.
- Das Becken ist gegen jeden Herstellungs-, Zusammenbau- oder Materialfehler garantiert, der die Sicherheitseigenschaften beeinträchtigen könnte, in den Grenzen der Beachtung der auf der mit jedem Becken gelieferten Installationsanleitung erscheinenden Installations-, Benutzungs-, Wartungs- und Sicherheitshinweise.
- Alleine die durch den Hersteller** oder durch seine „Tochtergesellschaften***“ zugelassenen oder ernannten Sachverständigen sind befugt, zu bestimmen ob ein Produkt fehlerhaft ist.
- Die Garantie beschränkt sich entweder auf den Versand zwecks Austausch des durch unsere Sachverständigen als fehlerhaft erkannten Teils, oder auf die Reparatur dieses, und dies nach Ermessen unserer Sachverständigen. Auf kein Fall kann dieses Teil Anlaß zu irgendeiner Rückzahlung geben.
- Der Hersteller behält sich das Recht vor, die Reparatur eines Beckens, das einen zu großen Verschleiß aufweist und ein Risiko für die Sicherheit der Benutzer des Beckens mit sich bringen kann, abzulehnen.
- Die Garantie beschränkt sich auf die Sendung durch den Hersteller** oder durch seine „Tochtergesellschaften***“ eines Beckenelementes falls dieses bei der Lieferung fehlte. Auf kein Fall kann die Feststellung des Fehlens eines Elementes Anlaß zu irgendwelchem Austausch oder Rückzahlung des Kaufs geben..
- Alle Abmessungen und/oder Inhalte sind Richtwerte, da diese auf Grund der verschiedenen für die Herstellung erforderlichen Toleranzen variieren können.

II- INANSPRUCHNAHME DER GARANTIE UND VORGEHENSWEISE:

- Wenden Sie sich für jeden Antrag auf Garantieleistung an den Händler, bei welchem das Becken gekauft wurde.
- Sämtliche Anträge auf Garantieleistungen sind von einem Beleg zu begleiten, auf dem deutlich das Kaufdatum sowie die Serien-Nummern des Produktes (Herstellung) erscheinen.
- Der Händler muß einen Garantieleistungs-Antrag an den Hersteller** oder seine „Tochter-gesellschaften ***“ senden, auf welchem die Ursache des vermeintlichen Fehlers erscheinen muß.
- Jedes durch unsere Sachverständigen als fehlerhaft erkanntes Produkt wird entweder ausgetauscht oder repariert werden, je nach Zustand des Fehlers, und dies nach Ermessen unserer Sachverständigen.
- Transportkosten gehen zu Lasten des Eigentümers.
- Müssen sich unsere Sachverständigen an Ort und Stelle begeben, und stellt sich heraus, dass der Fehler nicht durch Verschulden des Herstellers erschienen ist, so werden die durch die Reise(n) ankommenden Kosten sowie die Honorare dem

III- GARANTIE-AUSSCHLUSS:

- Alle Fehler und/oder Betriebsstörungen, die in Folge ungeeigneter Handhabungen und/oder natürlichem Verschleiß auftreten würden und/oder wenn der Fehler in Folge schlechter Lage und/oder Standort und/oder Installation und/oder ohne Wasser gelassenem Becken und/oder schlechter Wartung und/oder Nicht-Beachtung der Sicherheits- und Aufsichtsregeln und/oder unsachgemäßer Verwendung des Beckens, Verwendung von nicht durch den Hersteller zugelassenen Geräten oder sogar Zubehör auftreten würde sind von der Garantie ausgeschlossen.
- Alle mit dem Austausch oder der Reparatur der durch unsere Sachverständigen als fehlerhaft erkannten Teile verbundenen Nebenkosten, Arbeit, Reise, Abbau, Verpackung, Transport, Stillstand, Begutachtung, Beckenreinigung, Wiederaufbau, Wasserverlust oder ersatz, Behandlungschemikalien, usw., sowie die Gefahr, gehen immer auf Lasten des Eigentümers und sind nicht durch die Garantie gedeckt.
- Alle durch Wasserverlust, nicht kompatible und/oder nicht durch den Hersteller zugelassene Wasserbehandlungsprodukte (Chemikalien), nicht kompatible und/oder nicht durch den Hersteller zugelassene Reinigungsprodukte, Mißbrauch verursachte Schäden, oder Schäden die auf eine fehlerhafte Wartung, Nicht-Beachtung der Sicherheits- und Aufsichtsanweisungen zurückzuführen sind, sind von der Garantie ausgeschlossen.
- Alle Schäden an Personen oder an Besitz, auf Grund der Verwendung eines anderen Wassers als das durch die Kanalisation gelieferte, wegen Eis, Frost, Auftauen, Feuer, Tieren, Vegetation, Umwelt, Verschmutzung, wegen Naturereignissen (Überschwemmung, Gewitter, Sturm, Wind, UV-Strahlung, usw..), Vandalismus, Diebstahl und anderer unabwehrbarer Ereignisse, auf Grund der Beschaffenheit des Bodens, seiner Bewegung, seinem Einsinken, seinem Rutschen, seiner Drainage, usw., sind von der Garantie ausgeschlossen.

- Immer um die Qualität seiner Produkte besorgt, behält sich der Hersteller folglich das Recht vor, die Eigenschaften seiner Modelle ohne Vorankündigung zu ändern.
- Alle unsere Becken werden zur Installation bereit verkauft, folgende Verantwortungen obliegen dem Eigentümer:

- Vor jeglichem Aufbau der Becken-Anlage sorgfältig und vollständig die Installationsanleitung lesen, sich die zusätzlichen erforderlichen Elemente beschaffen und ggf. sich bei einer durch den Hersteller** oder durch seine „Tochtergesellschaften***“ befugten Person erkundigen.

- Die Lage, den Standort und den Aufbau gemäß den in der Installationsanleitung beschriebenen Bedingungen wählen.

- Die in der Installationsanleitung beschriebenen Anweisungen bei der Installation, der Benutzung und der Wartung des Beckens beachten.

- Behandlungs- und Wartungsmittel, sowie deren Dosierung, so wählen, daß sie mit dem Material des Beckens kompatibel sind (regelmäßig durchgeführte Wartungen sind für den guten Betrieb des Beckens unentbehrlich).

Sollte jedoch der Eigentümer es wünschen, sein Becken durch einen Fachmann installieren zu lassen, so empfehlen wir ihm, sich an einen durch den Hersteller** oder seine „Tochtergesellschaften***“ zugelassenen Detailhändler zu wenden.

- Die Garantie erlischt:

- Wenn Reparaturen durch einen nicht durch den Hersteller** oder seine „Tochtergesellschaften***“ zugelassenen Dritten durchgeführt werden.

- Wenn Änderungen und/oder Anpassungen des Beckens ohne Zustimmung einer durch den Hersteller** oder durch seine „Tochtergesellschaften***“ befugten Person durchgeführt werden.

- Bei jeder Anpassung von Teilen und Zubehör, die keine Original-Teile des Herstellers sind.

- Bei jeder nicht bestimmungsgemäßen Verwendung des Beckens.

** der Hersteller = Sevylor International

*** liste der „Tochtergesellschaften“ siehe auf der Rückseite dieser Anleitung.

Auftraggeber in Rechnung gestellt.

- Ein Stillstand oder Nutznießungsmangel des erworbenen Gutes während der Warteperiode entweder für die Lieferung eines bei der Lieferung des Beckens fehlenden Elementes oder für die Reparatur oder den Austausch gibt keinen Anlaß zu Materialverleih und/oder gibt kein Anrecht auf irgendwelche vertragliche Entschädigung, welcher Art auch immer.

Jedoch wird die Dauer der Garantie um die Dauer des Stillstands verlängert, vorausgesetzt, dass der Kunde sein Becken abholt sobald ihm die Beendigung der Reparaturarbeiten mitgeteilt wird.

- Der Eigentümer muß alle erforderlichen Schritte einleiten, um sein Becken nach allen ausgeführten Arbeiten (Reparatur, Kontrolle, Gutachten,...) abzuholen oder abholen zu lassen, und dies binnen sechs Monaten. Nach dieser Frist betrachten wir, daß wir seine stillschweigende Zustimmung für die Vernichtung seines Beckens haben, und dies ohne Erinnerungsschreiben unsererseits.

Wir empfehlen dem Eigentümer des Beckens sich bei seiner Versicherungsgesellschaft zu vergewissern, daß seine Haftpflicht Dritten gegenüber gesichert ist, und sich bezüglich der Garantien zu informieren, die ihm seine „Universalsicherung“ auf Grund des Erwerbs seines Beckens gibt.

Sonderfälle:

- Die durch eine fehlerhafte Handhabung oder andere Gründe verursachten Risse, Löcher u. a. sind von der Garantie ausgeschlossen.

Die Flecken jeglicher Art; gewisse Chemikalien können, wenn sie in zu großen Mengen vermischt oder verwendet werden, einen negativen Einfluß auf die Lebensdauer des Beckens haben (Verfärbung und/oder Verlust der Elastizität, wodurch mit der Zeit das Material des Beckens porös, steif und brüchig wird, oder sogar beträchtliche Falten an den Stellen aufweist, wo sich die besagten Produkte angesammelt haben).

- Dies gilt besonders für die Chemikalien, die Isocyanensäure enthalten, sowie für gewisse Produkte ohne Chlor, ausgenommen die Schwimmbecken-Reiniger mit aktiven Mineralmolekülen. Die Verwendung von Kupfersulfat ist strengstens untersagt, der Hersteller lehnt jede Verantwortung ab und schließt alle auf die Verwendung dieser Produkte zurückzuführenden Folgen aus seiner Garantie aus.

Die gesetzliche Garantie von Artikel 1641 des Französischen bürgerlichen Gesetzbuchs ist in Kraft.

<p>F ZODIAC Verbraucherdienst (Werk) - Rue du Colonel Bouvet - BP 1 F-68530 BUHL - FRANCE ☎ Tél. +33 (0) 892 707 007 - Fax +33 (0)3 89 74 62 01 e-mail : ZodiacPiscinesSAV@zodiac.com</p>	<p>B P.B.L. s.a. Avenue de Cantecroy 2 NL B-1420 BRAINE L'ALLEUD - BELGIQUE ☎ (0032) (0) 2 386 03 40</p>	<p>D ZODIAC- KERN GmbH Johannesberger Straße 40 D-63776 MOËMBRIS - DEUTSCHLAND ☎ (0049) 60 29 702 0</p>
<p>I EUROPOOL ITALIA S.R.L. Via Maestri del Lavoro 18 Circonvallazione Sud I-46043 CASTIGLIONE DELLE STIVIERE ☎ (0039) 376 631425 - Fax (0039) 376 670294</p>	<p>E BARACUDA ESPAÑA C/Girona 10 08400 GRANOLLERS - BARCELONA ☎ (0093) 879 47 52 - Fax (0093) 879 41 27 e-mail : baracuda@zodiac.com</p>	<p>US MUSKIN LEISURE PRODUCTS, inc. 265 Industrial Boulevard MIDWAY GA 31320 Customer service : ☎ 1 800 338 1013</p>
<p>SEVYLOR International : 2 rue Maurice MALLET - 92130 Issy-Les-Moulineaux - FRANCE - Société par Actions Simplifiées Unipersonnelle au capital de 3 200 000 Euros RCS NANTERRE B 324 348 077 - APE 252 G - SIRET 324 348 077 00029 - N° identification TVA FR 92 324 348 077 - BNP 75009 PARIS</p>		